

AQUA

하이얼 전국 서비스 센터 전화

1588 6645

하이얼전자판매(주)

www.haier.co.kr

전기 드럼세탁기 사용설명서

AWM11 series

본 제품은 국내(대한민국)에서만 사용할 수 있으며,
전압이 다른 국외에서는 사용할 수 없습니다.

제품을 작동 시키기 전에 본 사용설명서를 반드시 읽어보신 후 사용해 주세요.
본 제품은 식품 저장을 위한 가정용 제품입니다.

AQUA

차례

경고 및 주의사항 02~06

설치 안내 07

 각 부 명칭 07

 부속품 07

 안전장치 제거 08

 수평 설치 08

 설치 장소 선택 08

 수도꼭지의 상태 확인 09

 수도꼭지의 연결 방법 09

 급수호스 연결 방법 10

 호스와급수호스 연결기의 연결방법 10

 연결호스의 제거 10

 배수호스 연결 방법 11

사용 전 주의 사항 12

 일반 사항 12

 최초 작동 12

 세제 사용법 12

조작 패널 안내 13

간단한 제품 사용법 14

 세탁 완료 후 14

코스선택 15

제품 관리 16

사용 관련 문제 해결 17

에러 코드 별 문제 해결 18

제품사양 19

제품 보증서 20

! 주의 사항

안전을 위한 주의사항

제품을 사용하기 전에 안전을 위한 주의사항을 반드시 읽고, 올바른 방법으로 안전하게 사용해 주십시오.

이 기기는 신체, 감각, 정신 능력이 결여되어 있거나 경험과 지식이 부족하여 감독이나 지시 없이는 안전하게 기기를 사용할 수 없는 사람(어린이 포함)이 조작하지 않도록 주의해 주세요.

! 경고 사항

주의 및 경고사항을 위반할 경우 사망, 상해 및 제품의 손상이 발생할 수 있습니다.

안전을 위한 지시사항은 제품을 안전하고 정확하게 사용하여 애기치 못한 위험이나 손해를 사전에 방지하기 위함입니다. 본제품을 사용하기 전에 반드시 사용 설명서를 주의하여 읽어주십시오.

i 제품 폐기 안내 사항

제품 폐기 시 전원선을 자르고, 버튼부를 망가뜨리세요. 또한 세탁기 문의 잠금장치(레버)를 분리 또는 파손 후 폐기하세요. (어린이가 세탁조에 갇혀 질식될 수 있습니다). 본 제품에 사용된 모든 소재는 환경에 무해하며 재활용이 가능합니다.



전원관련 경고 및 주의사항

전원 플러그는 반드시 접지가 된 콘센트에 연결하세요.

- 전기적 쇼크(감전) 및 상해를 입을 수 있습니다.



젖은 손으로 전원 플러그를 만지지 마세요.

- 감전, 발화의 원인이 될 수 있습니다.

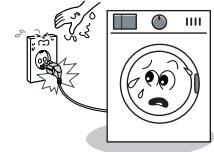

한 개의 콘센트에 여러 전기제품을 동시에 꽂아 사용하지 마세요.

- 콘센트의 발열로 인한 화재의 원인이 됩니다.

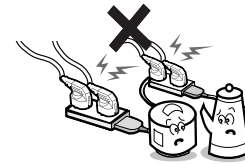

손상된 전원 코드나 플러그, 헐거운 콘센트는 사용하지 마세요.

- 감전, 화재의 원인이 됩니다.

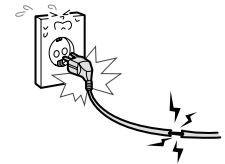

전원 플러그를 콘센트에 연결할 경우 안쪽 끝까지 정확하게 꽂아 주세요.

- 접촉이 불안정할 경우 화재의 원인이 됩니다.

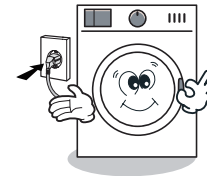

전원 코드를 열기구 등에 근접하지 않도록 하세요.

- 전원 코드의 피복이 녹아서 화재, 감전의 원인이 될 수 있습니다.

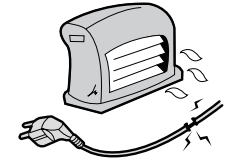

전원 코드를 무리하게 구부리거나 잡아당기거나 무거운 물건에 눌리지 않도록 하세요.

- 화재의 원인이 됩니다.

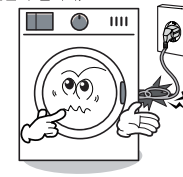

전원 플러그의 핀과 접촉 부분에 먼지, 물 등이 묻어 있으면 잘 닦아 주세요.

- 감전 및 화재의 원인이 됩니다.

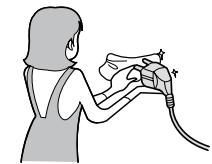

전원관련 경고 및 주의사항



통풍이 되지않는 장소 및 카페트나 방석 위에 설치하지 마세요.

- 내부 온도 상승으로 화재의 원인이 됩니다.

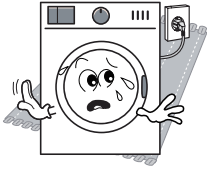

전원 코드를 직사광선 및 습기가 노출된 곳에 가까이 놓지 마세요.

- 전원 코드의 피복이 녹아서 화재, 감전의 원인이 될 수 있습니다.

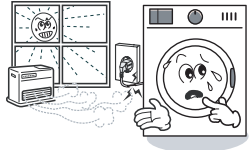

천둥, 번개가 심한 날에는 전원 코드를 빼주세요.

- 화재, 감전의 원인이 됩니다.

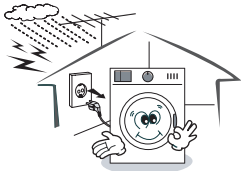

제품을 이동하기 전에 반드시 전원 코드를 뺀 후 이동하세요.

- 화재, 감전의 원인이 됩니다.



본 제품은 AC 220V / 60Hz 에서만 사용 가능합니다.

- 적합한 전원을 사용해 주세요.



전원 코드를 뽑 때에는 코드선을 잡지 말고 반드시 전원 플러그를 잡고 빼주세요.

- 화재의 원인이 될 수 있습니다.

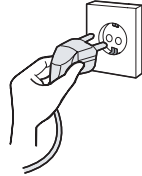

제품을 오랜시간 사용하지 않을 때는 전원 코드를 빼주세요.

- 먼지가 쌓여 감전, 누전, 화재의 원인이 됩니다.

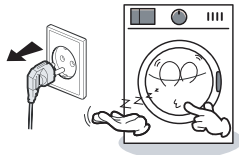

전원 코드나 세탁기 내 부속품을 교환할 경우 전원코드를 뺀 후 제조사나 판매처 또는 가까운 서비스센터로 문의 하세요.

- 지정한 것을 사용해 주세요. 화재, 감전의 원인이 됩니다.



사용 설치 시 경고 및 주의사항

물, 비바람에 노출된 장소(화장실, 발코니)등 습기가 많은 곳에 설치하지 마세요.

- 감전, 화재, 고장, 변형의 우려가 있습니다.

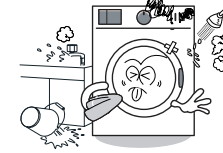

바닥이 튼튼하고 수평인 곳에 설치하세요.

- 제품의 소음이나 고장의 원인이 됩니다.



어린이가 세탁기 위에 올라타거나 조작 및 매달리지 않도록 주의 하세요.

- 세탁, 탈수조에 빠지면 생명에 위험이 있을 수 있습니다.
- 어린이가 세탁기에 들어가면 안전사고(감함)가 발생하므로 절대 들어가지 않도록 주의해 주십시오



사용자 임의로 절대 분리, 수리, 개조하지 마세요.

- 화재, 감전의 원인이 됩니다. 점검, 조정, 수리가 필요할 때는 서비스센터로 문의 하십시오.



제품 이동 시에는 두 사람이 함께 운반해 주세요.

- 한사람이 운반 할 경우 제품을 떨어뜨려 다칠 수 있으며, 손이 미끄러져 부상의 원인이 됩니다.



벽에서부터 일정 거리(옆면, 뒷면 10cm이상)를 두어 통풍이 잘 되게 하세요.

- 내부 온도상승으로 인하여 성능이 떨어질 수 있습니다.

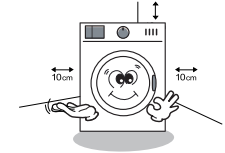

가연성 스프레이 인화성 물질들을 제품과 가까운 곳에서 사용하거나 보관하지 마세요.

- 폭발, 화재의 위험이 있습니다.

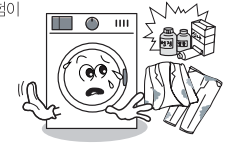

세탁기 위에 물이 담긴 그릇, 꽃병, 음료수, 약품, 작은 금속류와 무거운 물건을 올려 놓지 마세요.

- 상해, 감전, 화재의 원인이 되며, 무거운 물건이 떨어졌을 경우 다칠 수 있습니다.



제품에서 이상한 소리, 타는 냄새, 연기가 나면 즉시 전원 코드를 빼고 서비스센터로 문의하세요.

- 감전, 화재, 폭발의 위험이 있습니다.

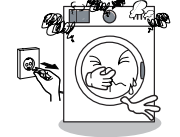

동작 중 세탁, 탈수조 안에 손, 막대기, 금속 물건을 넣거나 세탁물을 잡지 마세요.

- 세탁물에 손이 끼어 상해를 입을 수 있습니다. 특히 어린이를 주의해 주세요.

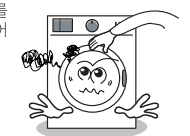

기타 경고 및 주의사항



우비, 자동차 덮개, 침낭등의 방수성 의류 및 시트는 세탁하지 마세요.

- 의류를 손상시킬 수 있으며 탈수 이상으로 세탁기 부품이 파손될 수 있습니다.



배수구가 막혀서 세탁기 밑까지 물이 찬 경우에는 세탁실에 들어가지 마세요. 특히 어린이들이 꼬챙이로 배수구를 뚫거나 장난치지 못하도록 주의 바랍니다.

- 감전의 위험이 있습니다. 반드시 물이 빠진 후 들어가 주세요.



청소시 경고 및 주의사항

제품 본체에 직접 물을 뿌려 청소하지 마세요.

- 세탁기 수명이 짧아지며, 감전의 원인이 됩니다.

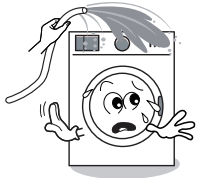

뚜껑 등 플라스틱 부품에 세제가 달라붙은 경우 부드러운 헝겊에 물을 적신 후 깨끗이 닦아주세요.

- 외관 변질 및 변형의 원인이 됩니다.

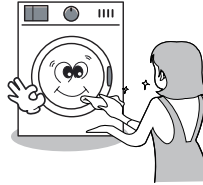

청소 시 뜨거운 물, 또는 산성용액과 같은 세정제는 사용하지 마세요.

- 외관 변질의 원인이 됩니다.



동작 중 세탁기 밑으로 손을 넣거나 물건을 넣지 마세요.

- 감전 및 상해의 위험이 있습니다.



세탁기에 동물을 넣지 마세요.

- 상해의 위험이 있습니다.

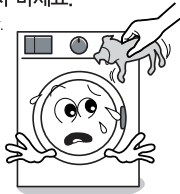

세탁 용도 외에는 사용하지 마세요.

- 상해 및 제품 파손의 원인이 됩니다.



기타 경고 및 주의사항

안전장치 제거

제품 운송 후 뒷면의 안전장치 나사는 반드시 제거한 후 사용하십시오.

뒷면의 안전장치 나사를 제거하지 않으시면 고장 또는 소음의 원인이 됩니다.

호스연결

냉수는 냉수 급수구, 온수는 온수 급수구에 바르게 연결되었는지 확인하십시오.

냉수와 온수 호스 연결이 바뀌면 상해의 위험이 있으며 제품이 제대로 작동하지 않을 수 있습니다.

고온 배수 물

배수되는 물은 뜨거울 수 있으므로 절대 손대지 마십시오.

배출되는 뜨거운 물은 화상의 원인이 됩니다.

고온세탁

고온세탁시 고온 세탁이 가능한 세탁물인지 반드시 확인하십시오.

세탁물의 수축 또는 변형의 원인이 됩니다.

세제통

세제통을 제거한 상태에서 제품을 작동하지 마십시오.

세제통 없는 상태에서 제품을 작동하면 누수의 원인이 됩니다.

어린이, 애완동물

어린이나 애완동물 등이 세탁통 안에 들어가지 않도록 주의하십시오.

질식 또는 익사의 원인이 됩니다.

설치안내

⚠ 안전을 위한 주의사항

안전한 제품 사용을 위해 본 설명서상의 단계별 설치방법을 정확히 따라 주시기 바랍니다.

먼저 제품 포장 제거 후 운송 도중 제품 손상이 발생했는지를 확인하세요.

손상 부위가 발견되었거나 부속품이 누락된 경우, 즉시 서비스센터로 문의하시기 바랍니다.

각 부 명칭

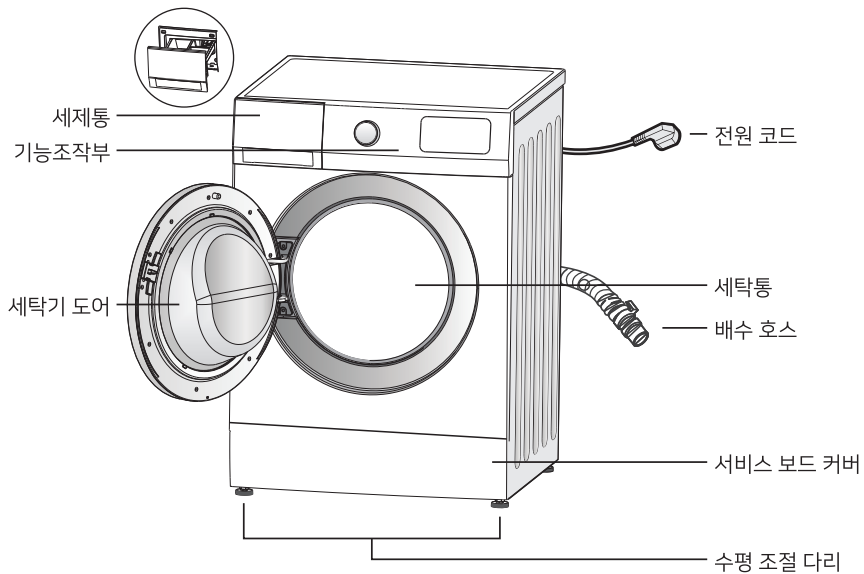

부속품



사용설명서



안전장치 마개
x4

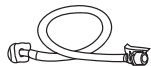

급수호스
x2

※위 그림은 이미지로, 제품과는 약간의 차이가 있을 수 있습니다.

설치 안내

안전장치 나사 제거

제품 사용 전 안전장치 나사 4개를 먼저 제거해야 합니다.

1. 안전장치 나사(A)는 볼트구멍에 끼워져 있습니다.
2. 스페너(B)로 안전장치 나사를 반 시계 방향으로 돌려 앵커 볼트 4개를 모두 제거합니다.
3. 볼트 구멍 4개에 각각 안전장치 마개를 끼웁니다.

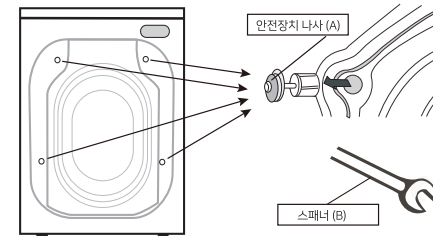

⚠ 주의

분해한 안전장치는 보관하여, 이사 및 이동할 때 다시 끼워 사용하세요. 안전장치 미 고정 후 이동 시 충격에 의해 세탁기가 파손되거나 고장 날 수 있습니다.

수평 설치

과도한 소음과 진동을 방지하려면 세탁기가 수평이 되게 설치되어야 합니다.

1. 스페너로 고정 너트를 풀습니다.
2. 제품 높이를 적절히 맞춥니다.
3. 스페너로 고정 너트를 조입니다.

⚠ 주의

4개 고정 너트가 단단하고 안전하게 조여졌는지 확인하세요.

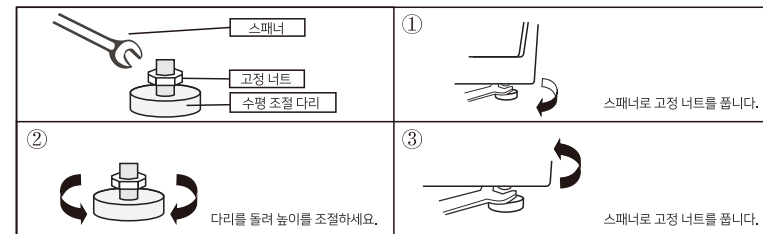

설치 장소 선택

적합한 설치 장소의 선정은 매우 중요합니다. 다음과 같은 사항을 고려해야 합니다.

세탁기를 지지할 수 있는 단단한 바닥면에 설치해야 합니다.

도어를 완전히 열고 닫을 수 있을 만큼 공간에 여유가 있어야 합니다.

온도가 0°C 이하로 내려가는 장소에 설치해서는 안 됩니다.

난로 등 화기에서 멀리 떨어진 곳에 설치하십시오.

전원 플러그가 세탁기 밑에 깔리지 않도록 주의하십시오.

화장실 등 물기 많은 장소나 폭발성, 부식성 가스가 있는 장소를 피하십시오.

설치 안내

수도꼭지의 상태 확인

수도꼭지의 앞부분의 길이가 10mm 이상이 되어야 합니다.
 수도꼭지의 면이 매끄러운지 확인해주세요. 누수의 원인이 됩니다.



올바른 수도꼭지 ○

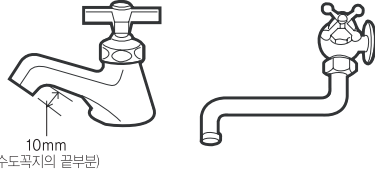

부적합한 수도꼭지 ×

수도꼭지의 연결 방법

1. 급수호스에 부착된 누름손잡이를 누른 상태에서 슬라이더를 아래로 당겨 중간 연결기와 급수호스를 분리하세요.

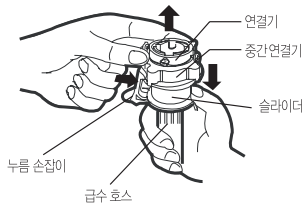

2. 연결기의 고정나사 4개를 드라이버로 수도꼭지가 들어갈 수 있도록 충분히 풀어주세요. 수도꼭지의 외경이 클 경우에는 고정나사 4개를 완전히 풀어 가이드핀을 빼내고 해주세요.

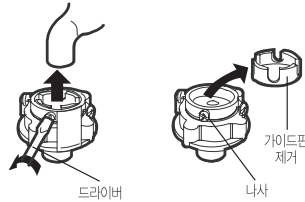

3. 고정나사 4개를 수도꼭지에 맞게 조여주세요.



4. 중간연결기를 화살표 방향으로 돌려서 연결기 내에 있는 고무패킹이 완전히 수도꼭지에 밀착 되도록 하세요.

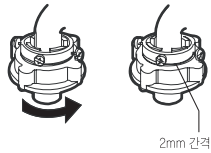

설치 안내

급수호스 연결 방법

세탁기 급수구의 상태를 반드시 확인해 주세요.
 손상 및 파손이 된 경우에는 서비스센터에 문의하세요.
 호스 연결기를 세탁기 급수구에 끼워주세요.
 호스 연결기를 돌려 단단히 잠가주세요.

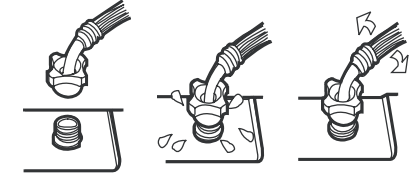

※물 흡입구에 허용되는 수압은 0.03Mpa~1.0Mpa입니다.

호스와 급수호스 연결기의 연결 방법

누름 손잡이와 슬라이더를 아래로 누른 채 중간 연결기에 끼워 주세요
 ‘딱’소리가 나면서 연결 됩니다.

1. 급수호스를 천천히 흔들며 연결이 잘 되었는지 확인 하세요.
2. 호스를 연결한 다음 수도꼭지를 열어 물이 새지 않는지 확인 하세요.
3. 너무 강하게 휘거나 꺾지 마세요.
4. 물이 새 경우에는 수도 꼭지를 잠근 후 연결방법을 확인한 후 다시 연결 해 주세요.

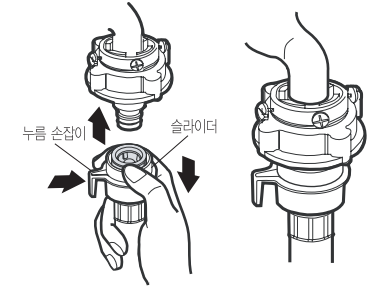

연결호스의 제거

1. 수도꼭지의 물은 완전히 잠가주세요.
2. 누름 손잡이를 누르고 슬라이더를 아래로 당겨 주세요.
3. 연결호스가 제거됩니다.

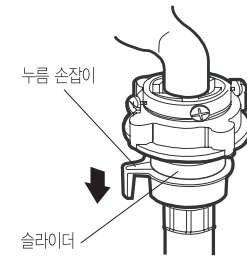

설치 안내

배수호스 연결 방법

배수호스 끝이 물에 잠기지 않게 주의해 주세요.



배수호스가 꼬이거나 눌리지 않도록 주의해 주세요.
정상적으로 배수가 되지 않을 수 있습니다.

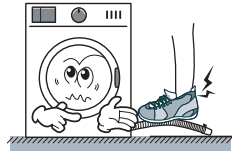

배수호스가 긴 경우 중간 부분을 칼로 자르고, 배수가 잘 될 수 있도록 끝부분을 비스듬히 잘라주세요.

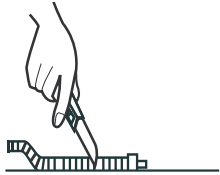

배수호스가 짧은 경우에는 연장용 호스를 별도로 구입해 주세요.

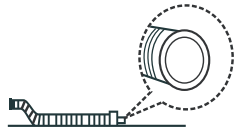

만일 연장 호스가 긴 경우에는 아래 그림에 표시된 지점(A 또는 B)을 잘라 주세요.

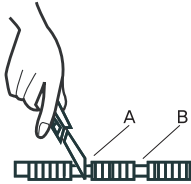

⚠ 주의

세탁기 뒷면 배수관을 고정하는 나사는 절대 풀지 마세요.

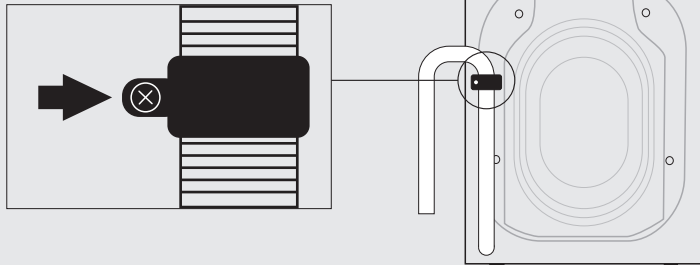

사용전 주의 사항

일반 사항

본 제품은 가정용으로 개발되었습니다.

- 기계 세탁이 가능한 섬유만 세탁할 수 있습니다.
- 본 제품은 냉온수와 세탁기에 사용이 적합한 세제를 이용해 작동하는 방식입니다.
- 드럼 세탁기 전용 고효율 세제를 사용해야 합니다.

세제 사용법

세제함에 종류별로 세제를 넣는 위치는 오른쪽 그림과 같습니다.

세제 사용량은 세제 포장 뒷면의 안내문을 참조하세요.

과도한 거품 발생을 방지하기 위해 거품이 적은 타입의 고효율 세제를 사용하세요.

세제량은 수온, 세탁물의 양 및 세탁물의 오염 수준에 따라 달라질 수 있습니다.

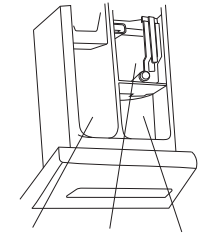

본세탁 섬유유연제 예비세탁

⚠ 주의

거품이 적은 타입의 세제를 사용하셔야 세탁과 행굼이 잘 이루어집니다.

⚠ 주의

세탁 후 옷감의 색이 빠질 수 있습니다. 새 컬러 의류는 다른 세탁물과 함께 세탁하지 마세요. 흰옷이 회색으로 바뀔 수 있으므로 유의하시기 바라며, 흰옷과 컬러 의류는 구분해서 세탁해주시기 바랍니다.

조작 패널 안내

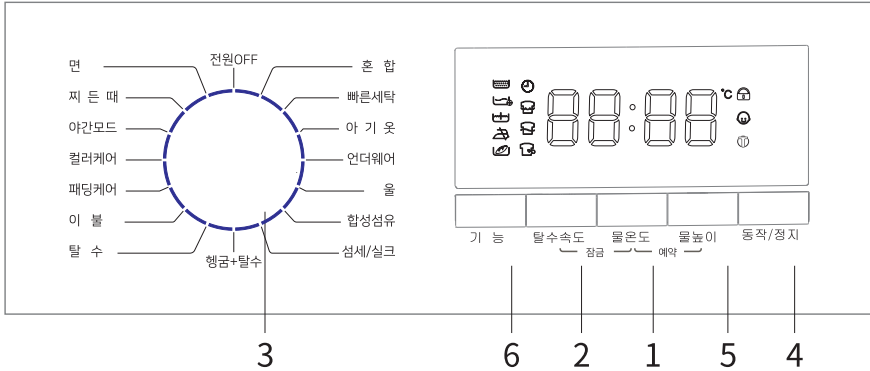

1. 온도 선택

각 코스는 물 온도가 미리 설정되어 있습니다.
물 온도를 바꾸시려면 '물온도' 버튼을 눌러 원하는 온도로 설정하십시오.

2. 탈수속도 선택

각 코스는 탈수 속도가 미리 설정되어 있습니다.
탈수속도를 바꾸시려면 '탈수속도' 버튼을 눌러 설정하십시오.

3. 코스 선택

세탁물의 종류에 맞는 코스를 선택하십시오.

4. 동작/정지

이 버튼에는 두 가지 기능이 있습니다.
동작 : 코스를 선택한 후 문을 닫고 '동작'을 눌러 세탁기를 작동시킵니다.
정지 : 작동을 멈추고 싶을 때 누르면 작동이 중단되며, 다시 한번 누르면 작동이 재개됩니다.

5. 물높이

버튼을 눌러 물높이를 설정할 수 있습니다.

6. 기능

원하시는 세탁 기능을 선택하십시오.

- 1) 담금
두껍거나 무거운 세탁물 또는 물을 쉽게 흡수하지 않는 세탁물을 세탁할 때 사용하십시오.
- 2) 행금추가(1회)
행금을 추가하고 싶을 때 사용하십시오.
- 3) 예비세탁
오염이 심한 세탁물을 세탁할 때 사용하십시오.
- 4) 주름 완화
구김을 적게 하여 세탁하고 싶을 때 사용하십시오.
12시간 정도 소요되며, 기능 동작 중 "동작/정지" 버튼을 눌러 탈수 단계로 이동할 수 있습니다.
- 5) 에코 모드
에너지 소비를 줄이고 싶을 때 사용하십시오.
- 6) 행금추가+예비세탁
- 7) 예비세탁+주름완화
- 8) 행금추가+주름완화
- 9) 행금추가+예비세탁+주름완화

간단한 제품 사용법

잠금 [탈수속도]+[물온도]

두버튼을 동시에 눌러잠금 기능을 설정할 수 있습니다.

예약 [물온도]+[물높이]

예약 세탁을 원하실때 두버튼을 동시에 눌러 원하는 세탁 종료 시간을 설정할 수 있습니다.
(1h~24h, 1시간 단위로 설정 가능)

간단한 제품 사용법

- ① 세제와 세탁물을 넣는다.
- ② 수도꼭지를 틀어 급수한다.
- ③ 전원 플러그를 꼽는다.
- ④ 코스를 선택한다.
- ⑤ 필요시 "물온도", "탈수 속도" 및 "기능" 버튼을 조절한다.
- ⑥ '동작' 버튼을 누른다.

세탁 완료 후

세탁 코스가 끝나면 세탁 종료 알람이 울리면서 종료됩니다.
세탁 종료 5초 뒤 세탁기 도어 잠금 해제 알람이 울립니다. 도어를 열어 세탁물을 꺼냅니다.
수도꼭지를 잠가 급수를 중단합니다.

⚠ 주의

본 제품의 문에는 안전 문잠김 기능이 있습니다. 세탁기가 작동하고 있을 때 무리하게 문을 열지 마세요.
세탁 코스 종료 혹은 세탁기 전원이 꺼지고 약 5초 후 문잠김이 풀리면 안전하게 문을 여시기 바랍니다.

코스 선택

코스명	최대 용량 (kg)	투입 세제			최고 온도	최대 탈수 강도 (속도, rpm)	설명	기본 시간
	10.5kg	예비세탁	본 세탁	섬유유연제				
면	MAX	○	●	○	90	1200	일반 의류	105
찌든때	MAX	○	●	○	90	1200	오염이 심한 옷	88
합성 섬유	5.0kg	○	●	○	60	800	합성 섬유	58
패딩케어	2.0kg	○	●	○	60	1200	다운 소재 의류	66
섬세/실크	5.0kg	X	●	○	40	600	실크 소재 의류	59
언더웨어	2.0kg	○	●	○	90	1200	속옷 및 소량 세탁	63
울	2.0kg	X	●	○	40	600	울 소재 의류	59
탈수	MAX	X	X	X	-	1200	탈수만 필요할 때	16
아기옷	MAX	○	●	○	90	1200	유아 및 아동 의류	63
혼합	MAX	○	●	○	90	1200	일반 의류	59
컬러케어	MAX	○	●	○	40	1200	색이 바래기 쉬운 옷	53
야간모드	MAX	○	●	○	90	600	일반 의류	56
빠른세탁	2.0kg	X	●	○	40	800	오염도가 심하지 않은 옷	15
헹굼 & 탈수	-	X	X	○	-	1200	헹구기만 하면 되는 옷	32

(○=세제 혹은 섬유유연제 투입 여부 선택 가능 ●=때가 잘 빠지려면 세제를 반드시 넣어야 함. X=세제 혹은 섬유유연제 투입 불가)

안내 사항

동작 시간은 수압, 수온, 세제 및 세탁물의 양에 따라 자동으로 바뀝니다. 거품이 많거나 세탁물의 균형이 맞지 않으면 동작시간이 길어집니다.

제품 관리

배수 펌프 청소하기

1. 전원 플러그를 뽑아 주세요.
2. 제품 하단의 서비스 보드 커버를 열면 펌프 필터가 보입니다.
3. 펌프 필터를 잡고 천천히 왼쪽으로 돌려주세요. 이때 필터가 완전히 빠지지 않도록 주의합니다.
4. 펌프 내부에서 흘러나오는 물을 납작한 용기에 받습니다. 더 이상 물이 흘러나오지 않을 때까지 기다립니다.
5. 펌프 필터를 빼서 내부 이물질 제거하세요.
6. 청소가 끝나면 펌프 필터를 다시 조이고 커버를 닫습니다.

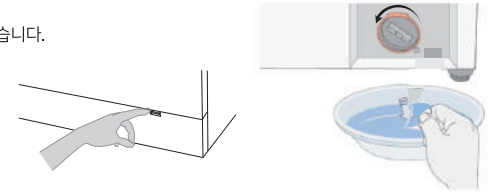

세탁기가 얼었을 때

기온이 영하로 내려가 세탁기가 얼었을 경우 다음과 같은 조치를 취할 수 있습니다.

1. 전원 플러그를 뽑아 주세요.
2. 따뜻한 물에 적신 타월로 수도를 감고, 따뜻한 물을 부어 급수호스 내부의 얼음을 녹여냅니다.
3. 급수호스를 분리해 따뜻한 물에 담급니다.
4. 드럼 안에 따뜻한 물을 넣고 10분간 기다립니다.
5. 조치가 끝나면 급수호스를 수도꼭지에 다시 연결하고 급수 및 배수가 원활히 이루어지는지 확인합니다. 세탁기를 다시 작동시킬 때 실온이 0°C 이상인지 확인 후 사용합니다.

급수필터 청소하기

급수 밸브의 필터는 최소 1년에 한번 이상 청소를 해 주셔야 합니다.

1. 수도꼭지를 잠급니다.
2. 급수호스의 체결 부위를 풉니다.
3. 급수필터를 빼냅니다.
4. 딱딱한 솔을 이용하여 필터를 청소합니다.
5. 급수 필터 및 급수호스를 다시 연결합니다.
6. 수도꼭지를 열어 물이 새지 않는지 확인합니다. 물이 새는 경우 필터가 정확한 위치에 놓여있는지 재확인하세요.

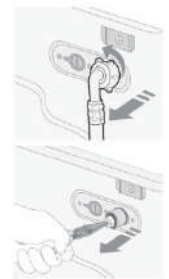

세탁기 청소하기

1. 뜨거운 비눗물, 혹은 연마제가 함유되어 있지 않은 순한 세제를 사용합니다.
2. 부드러운 수건으로 제품을 닦아냅니다.
3. 청소 시 물을 분사하거나 솔벤트계 세제를 사용하시면 절대 안됩니다.

사용 관련 문제 해결

문제별 해결 방법

작동 문제	해결 방법
세탁기가 작동하지 않음	문을 완전히 닫으세요. 콘센트에 플러그가 잘 꽂혔는지 확인하세요. '전원', '동작/정지' 버튼을 제대로 눌렀는지 확인하세요.
물이 샘	호스 연결이 느슨한 지, 배수호스가 막히지는 않았는지 확인하세요.
탈수가되지 않거나, 탈수 후 세탁물에 물기가 많음	세탁물이 묻혀 있지는 확인하세요. 통 안에 세탁물과 유사한 아이템을 1-2개 추가하여 균형을 맞춰주세요.
문이 열리지 않음	안전상의 이유로 일단 세탁이 시작되면 문이 열리지 않습니다. 문잠김이 자동으로 풀릴 때까지 약 5초 기다린 후 여세요.
드럼에서 냄새가 남	세탁물 없이 '동 세척' 버튼을 눌러 내부를 세척합니다.
드럼에 물이 보이지 않음	원래 물은 드럼 바닥에 위치하기 때문에 밖에서는 보이지 않습니다.
세제함에 세제 찌꺼기가 남아있음	세제함을 세척하고 말려주세요.
드럼에 물이 채워지지 않거나 느리게 채워짐	다른 곳에서 물을 사용 중인지 확인하세요. 물 사용이 끝나고 수압이 높아질 때까지 기다립니다. 수도꼭지를 완전히 여세요. 드럼에 물이 채워질 때까지 다른 곳에서의 물 사용을 자제합니다. 호스가 구부러져 있으면 똑바로 펴주세요.
물이 세탁기로 들어가거나 드럼 내부에 채워지지 않음	급수탑 높이가 60cm 이상이 되도록 조절하세요. 하수도에 배수호스가 밀봉되어 있는지 확인하세요. 만일 그렇다면 공기가 통하지 않아 하수도로 물이 빠져나가는 원인이 됩니다.
물이 배출되지 않거나 느리게 배출됨	배수호스를 청소하고 구부러져 있으면 똑바로 펴주세요. 배수호스가 막혀 있지는 않는 지 확인하세요. 배수호스가 높은 곳에 설치하여 있지는 확인하세요.
진동이 심함	'설치 안내'에서 안전장치 나사 제거 방법을 참조하세요. 세탁기가 바닥면에 안정적으로 위치하고 있는지 확인하세요. 수평 조절 다리로 높이가 수평이 되도록 맞추세요. 작동을 중단하고 세탁물 위치를 고르게 분산시켜주세요.
거품이 많이 발생함	행궁 기능을 이용하세요. 거품이 적은 고효율 세탁 세제를 사용하시거나 세탁 세제의 사용량을 줄여주세요.
드럼 내부의 물이 모두 배출되었는데도 펌프 소음이 남	펌프 소음은 펌프가 공기를 빨아들이면서 나는 소리이며, 드럼 내부의 물이 모두 배출된 후에도 펌프 내부와 배수호스에는 아직 소량의 물이 남아 있는 상태입니다. 이는 고장이 아니니 안심하세요.
드럼이 자주 멈춤	거품이 너무 많이 발생한 경우 거품을 줄이기 위해 자동으로 물이 재 급수됩니다.

※문제가 지속되면 당사 고객 서비스 센터로 문의하시기 바랍니다.

에러 코드별 문제 해결

세탁기에 문제가 발생하면 디스플레이가 깜빡입니다. 화면에 에러코드가 뜨면 이는 세탁기 작동에 에러가 발생했음을 의미합니다.

아래 에러 코드 별 문제 해결 방법을 참조하세요.

디스플레이	에러 종류	설명
E01	급수 지연에 따른 타임아웃	수도꼭지를 틀고 급수호스가 영키지 않았는지 확인하세요. 급수밸브 거름망이 막히지 않았는지 확인하세요. 수압이 너무 낮지는 않은지 확인하세요. 급수 호스 연결이 연결이 잘 되어있는지 확인하세요.
E04	배수 지연에 따른 타임 아웃	펌프가 막혀져 있는 상태 일 수 있습니다. 배출 호스가 높은 위치에 놓여있는지 확인하세요.
E05	문 열림	문이 제대로 잠겼는지 확인하세요. 문이 완전히 닫힌 상태인지 확인하세요.
Unb	탈수 에러	세탁물이 한쪽으로 치우쳐 있지는 않은지 확인하세요. 세탁물을 고르게 펴서 균형을 맞춰 주세요.
EXX	기타 에러	다시 작동 해보시고 문제가 지속될 경우 가까운 서비스 센터에 문의하세요.

i 안내 사항

※ 긴급 상황에서 세탁기 문을 열 때는, 세탁기 동작을 정지시키고 오른쪽
그림과 같이 비상끈을 아래로 당겨주세요.

- * 제품 작동 시에는 세탁기 문을 열지 마십시오.
- * 무리해서 세탁기 문을 열면 상해 또는 제품 파손의 원인이 됩니다.
- * 긴급 상황에서 세탁기 문을 열 때는 세탁통에 물이 있는지 확인하여
배수하거나 세탁수가 찬물일 경우에만 여십시오.
(화상의 원인이 될 수 있습니다.)



제품사양

제품명	드럼 세탁기
모델명	AWM11 series
세탁 용량	10.5kg
세탁조 용적	68L
최대 소비 전력(Max. Watt)	1900W
전원	220V/60Hz
허용 수압	(0.03-1.0)Mpa
사이즈(W x D x H)	595*620*845(mm)
포장 사이즈(W x D x H)	675*650*890(mm)
순 무게/포장 포함 무게(kg)	68/72
최대 탈수 속도	1400rpm

품 외관과 사양은 품질 향상을 위해 예고 없이 변경될 수 있습니다.
에너지 소비효율은 40°C 면 코스를 기준으로 측정되었습니다.

제품 보증서

제 품 명		모 델 명	
구 입 일	년 월 일	Serial NO.	
고객 성명	/TEL:	판매 금액	
대리점 상호	/TEL:	대리점 주소	

* 제품 구입시 공란의 내용을 필히 기재 받으십시오.

제품 서비스에 대하여

- 수리를 의뢰할 때에는 본 설명서 "고장이라고 생각하시기 전에"를 먼저 읽어보시고, 고칠 수 없을 때는 구입처 또는 서비스 센터로 의뢰해 주십시오.
- 고객의 정상적인 사용 상태에서 고장이 발생하였을 경우 구입처 또는 서비스 센터에서 보증기간 동안은 무상으로 수리해 드립니다.
- 가정용 제품을 영업용도(영업활동, 비정상적인 사용환경 등)로 사용하는 경우는 제품 보증기간과 핵심 부품 보증기간을 1/2로 단축적용합니다.
- 수리를 요할때는 보증서를 꼭 제시해 주시고, 본 보증서는 대한민국내에서만 유효합니다.
- 본 보증서는 재발행하지 않으므로 소중히 보관하십시오.
- 중고품에 대해서는 보증을 받을 수 없습니다.
- 고장이 아닌 경우 서비스를 요청하면 요금을 받게 되므로 반드시 사용설명서를 읽어주세요.

주요 부품 보증기간

품 목 별	보증기간
TV, 냉장고	9년
에어컨	8년
세탁기	7년

핵심 부품 보증기간

품 목 별	보증기간
에어컨 컴프레서	4년
냉장고 컴프레서, 세탁기의 모터	3년
TV의 PANEL	2년

* 별도의 기간을 정하지 않은 품목의 제품 품질 보증기간은 1년이며, 부품 보증기간은 5년입니다.

소비자 피해보상 안내

소비자 피해 유형		보상기준		
		보증기간 이내	보증기간 이후	
품질 보증기간 이내에 정상적인 사용상태에서 발생한 성능, 기능상의 하자 발생시 (부품 보증 기간 이내)	구입 후 10일 이내에 중요한 수리를 요할때	제품 교환 또는 구입가 환급	해당 없음	
	구입 후 1개월 이내에 중요한 수리를 요할때	제품 교환 또는 무상수리		
	하자 발생시	무상수리		
	교환 불가능시	구입가 환급		
	교환된 제품이 1개월 이내에 중요한 수리를 요하는 고장 발생시		제품 교환 또는 구입가 환급	유상 수리
	수리 불가능시			
	동일 하자에 대하여 2회까지 수리 하였으나 고장이 재발(3회째)			
	여러부위의 고장으로 총 4회 수리 받았지만 고장이 재발(5회째)			
	소비자가 수리 의뢰한 제품을 사업자가 분실한 경우			
	부품 보증기간 이내에 수리용 부품을 보유하고 있지 않아 수리가 불가능한 경우			
제품구입시 운송과정 및 제품설치 중 발생한 피해	제품 교환	해당 없음	유상 수리	
소비자의 고의, 과실에 의한 성능, 기능상의 고장 발생시	수리 가능시	유상 수리		
	수리 불가능시	유상 수리에 해당하는 금액 정수 후 제품 교환	별도의 당사기준에 준함	
보증기간 이내라 하더라도 우측과 같은 경우에는 설비를 받습니다.	가) 천재지변에 의한 고장 및 손상	유상 수리	유상 수리	
	나) 사용자의 취급 부주의로 인한 고장			
	다) 무단한 수리, 개조로 인한 고장			
	라) 설치후 이동 또는 낙하 등에 의한 고장이나 손상			
	마) 전원의 이상, 화재 및 공해로 인한 고장			
	바) 사용설명서에 명시된 주의사항 불이행으로 발생된 고장			
	사) 사용중 정상 마모되는 소모성 부품을 교환하는 경우			
	아) 제품 기능 사용설명 및 분해하지 않고 처리하는 간단한 조정시 (1회 무료, 2회부터 유료)			

* 품질 보증기간은 구입일자 기준, 부품 보증기간은 제품 단종일 기준, 본 규정은 공정거래위원회 제2019-3호 고시 내용에 의거 적용함.

Haier 하이얼전자판매(주)

서비스문의 ☎ 1588-6645

