

美工资料		 惠科股份有限公司 HKC Corporation Limited			
料号	280202022200	物料名称	说明书	版本	V0
国家/订单	韩国	工厂型号	55F9	客户型号	LE55SU69UG
规格	142x205mm	比例	1:1	客户品牌	HAIER
设计	陈三峰	核对		日期	
材质	80g书写纸 黑白印刷				
备注说明					

# Haier

## 하이얼 Smart TV 사용설명서

LE55SU69UG | androidtv

전국 서비스 센터 전화

1588 6645

하이얼전자판매(주)  
www.haier.co.kr

**55"** **139cm**  
Ultra HD TV

제품을 작동시키기 전에 이 설명서를 주의해서 읽으시고 향후  
참고하기 위해 잘 보관하시기 바랍니다.

본제품은 국내(대한민국)에서만 사용할 수 있으며, 전압이 다른 국외에서는 사용할 수 없습니다.

# Contents

<b>안전을 위한 주의사항</b>	<b>05 ~ 12</b>
경고 및 주의사항	05 ~ 11
화면 잔상에 대한 주의사항	12
<b>제품 및 부속품</b>	<b>13 ~ 15</b>
제품 조립 및 설치	13
제품 뒷면	14
리모컨 동작설명	15
<b>외부 입력 연결</b>	<b>16 ~ 22</b>
안테나 연결	16
비디오 연결	17
USB연결	18
음성 출력 연결	19
PC영상 및 음성 입력	20
HDMI연결과 헤드폰 연결	21
ARC연결	22

# Contents

## 기본 사용 설명

23 ~ 31

초기설정	23 ~ 24
홈화면, 설정, 네트워크	25
채널, 채널검색, 로그인, 앱, 기기환경설정, 정보, 날짜 및 시간	26
타이머, 언어, 키보드, 입력, 전원	27
화면, 소리, 저장소	28
홈 화면, 전시모드, Google(구글), Charomecast 내장	29
화면 보호기, 위치, 사용 및 진단, 접근성	30
리모컨 및 액세서리, 멀티미디어	31

## 수리를 의뢰하기 전에

32

## 문제 해결

33

## 제품사양

34

## 제품 보증서

35

TV를 사용하기 전에 「안전을 위한 주의사항」을 반드시 읽고, 올바른 방법으로 안전하게 사용해 주십시오.

안전을 위한 지시사항은 제품을 안전하고 정확하게 사용하여 예기치 못한 위험이나 손해를 사전에 방지하기 위함입니다.

본 제품을 사용하기 전에 반드시 사용 설명서를 주의하여 읽어주세요.

**경고** 지시사항을 위반하였을 경우 심각한 상해나 사망이 발생할 가능성이 있는 경우

**주의** 지시사항을 위반하였을 경우 경미한 상해나 제품 손상이 발생할 가능성이 있는 경우

## 경고

### 전원 관련 주의사항

전원 플러그는 반드시 접지가 된 콘센트에 연결하세요.  
전기적 쇼크(감전) 및 상해를 입을 수 있습니다.



젖은 손으로 전원플러그를 만지지 마세요.  
감전 및 이상 발열과 화재의 원인이 됩니다.



한개의 콘센트에 여러 전기제품의 콘센트를 동시에 꽂아 사용하지 마세요.  
콘센트의 발열로 인한 화재의 원인이 됩니다.

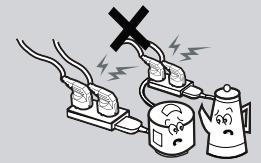

손상된 전원 코드나 플러그, 헐거운 콘센트는 사용하지 마세요.  
감전 발화의 원인이 될 수 있습니다.

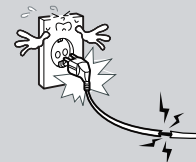

전원 플러그를 콘센트에 연결할 경우 안쪽끝까지 정확하게 꽂아주세요.  
접촉이 불안전할 경우 화재의 원인이 됩니다.

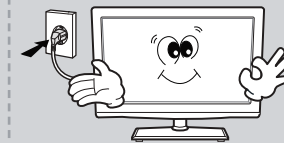

전원코드를 무리하게 구부리거나 잡아당기거나 무거운 물건에 눌리지 않도록 하세요.  
화재의 원인이 됩니다.



## 안전을 위한 주의사항



경고

### 전원 관련 주의사항

전원 플러그의 핀과 접촉 부분에 먼지, 물 등이 묻어 있으면 잘 닦아 주세요.

감전 화재의 원인이 됩니다.

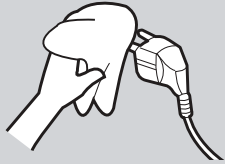

전원 코드를 열기구에 근접하지 않도록 하세요.

전원 코드의 피복이 녹아서 화재, 감전의 원인이 될 수 있습니다.



전원 코드를 제거 할 때는 꼭 전원 플러그를 잡고 제거하세요. 화재의 원인이 될 수 있습니다.

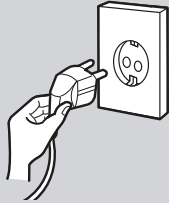

목욕탕이나 비바람에 노출된 장소 또는 물이 튀는 곳 등 습기가 많은 곳에 설치하지 마세요.

감전, 화재, 고장, 변형의 우려가 있습니다.



직사 광선에 노출된 곳, 난로와 같은 뜨거운 물건 가까이 놓지 마세요.

화재의 위험이 있습니다.



벽에서 부터 일정거리(10cm이상)를 두어 통풍이 잘 되게 하세요.

내부 온도상승으로 인하여 화재의 원인이 될 수 있습니다.

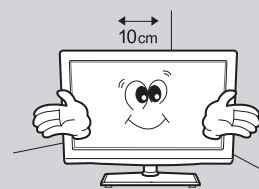

본 제품은 AC220V에 사용 가능합니다.

적합한 전원 코드를 사용하세요.

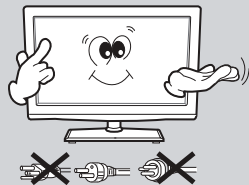

불안정한 곳이나 제품보다 작은 받침대 위에 설치하지 마세요.

어린이가 놀다가 건드리면 떨어져 망가지거나 다칠 수 있습니다. 수평으로 인장된 곳에 설치하십시오.

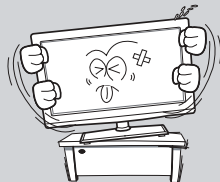

가연성 스프레이, 인화성 물질 등을 제품과 가까운 곳에서 사용하거나 보관하지 마세요.

폭발, 화재의 위험이 있습니다.



## 안전을 위한 주의사항



경고

### 전원 관련 주의사항

제품 위에 어린이가 올라가서 흔들거나 매달리지 않도록 하세요.

본체가 쓰러지면 사람이 다치거나 위험할 수 있습니다.

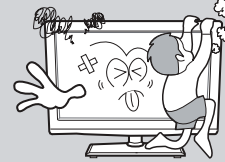

마룻바닥 위에 설치하지 마세요.

어린이가 넘어뜨릴 경우 다치거나 제품에 손상을 줄 수 있습니다.



제품에서 이상한 소리, 티는냄새, 연기가 나면 즉시 전원코드를 빼고 서비스 센터로 연락하세요.

감전, 화재의 위험이 있습니다.



책장이나 벽장 등 통풍이 되지 않는 장소 및 카페트나 방석 위에 설치하지 마세요.

내부 온도 상승으로 화재의 원인이 될 수 있습니다.

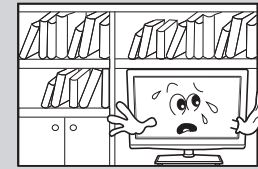

반드시 접지해 주세요.

고장이나 누전시 감전이 될 수도 있습니다. 접지가 불가능한 장소에서는 누전 차단기를 구입하여 설치한 후 콘센트에 연결하여 사용하십시오.

전화선, 피뢰침, 가스관 등에는 절대 접지하지 마십시오. (화재, 감전, 고장의 위험이 있습니다.)



## 안전을 위한 주의사항



**경고**



**주의**

### 사용시 주의사항

사용자 임의로 절대 분해 수리, 개조하지 마세요.

화재, 감전의 원인이 됩니다. 점검, 조정, 수리가 필요할 때는 서비스센터로 문의하십시오.

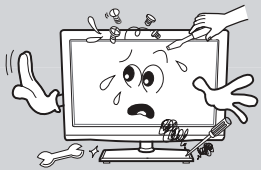

데이블보나 커튼 등이 TV의 통풍구를 막지 않도록 하세요.

통풍이 안되면 내부 온도상승으로 인한 화재의 원인이 될 수 있습니다.

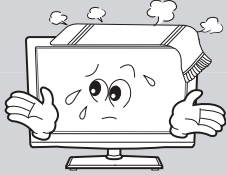

TV통풍구나 단자에 젓가락, 철사, 송곳 등 금속물이나 종이, 성냥 등 불에 타기 쉬운 물건을 집어 넣지 마세요.

감전, 화재의 위험이 있습니다.

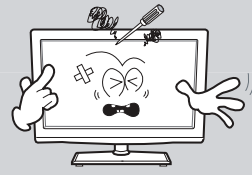

제품을 오랜시간 사용하지 않을때에는 전원코드를 빼주세요.

먼지가 쌓여 발열, 발화 및 절연 열화에 의한 감전, 누전, 화재의 원인이 될 수 있습니다.

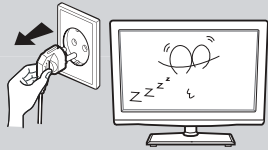

제품 위에 물이 담긴 그릇, 꽃병, 음료수, 약품, 작은 금속류와 무거운 물건을 올려 놓지 마세요.

감전 화재의 원인이 되며, 무거운 물건이 떨어졌을 경우 다칠 수 있습니다.



장시간 고정된 화면으로 사용하지 마세요.

진상 또는 알록 증상이 발생할 수 있습니다.

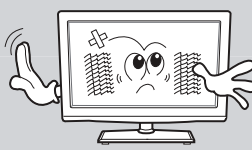

1년에 한번쯤은 내부 청소를 위해 서비스 센터로 문의하세요.

먼지가 깎쳐 오랫동안 청소하지 않으면 화재, 고장의 원인이 될 수 있습니다.



스크린 표면을 손이나 뾰족한 물건(못, 연필, 펜 등)으로 누르거나 긁지 마세요.

스크린 표면이 손상 될 수 있으며 고장의 원인이 됩니다.

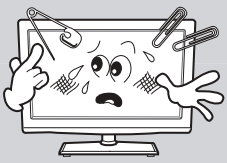

본 제품의 형광램프에는 수은이 포함되어 있습니다. 무단으로 폐기하거나 매립 하지 마세요. 폐기시에는 관계 법령을 따라주세요.

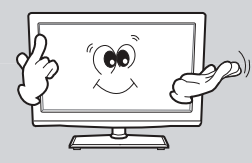

## 안전을 위한 주의사항



**주의**

### 사용시 주의사항

TV의 적정 거리를 유지해 주세요.

제품을 너무 가까이에서 지속적으로 사용하면 시력이 나빠질 수 있습니다. 화면 세로길이의 약 5~7배 정도 떨어져서 보십시오.

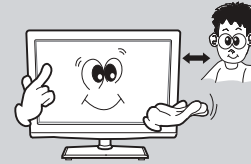

헤드폰 사용시는 볼륨을 너무 높게 하지 마세요.

귀를 자극할 정도의 큰 볼륨은 청력에 나쁜 영향을 끼치는 원인이 됩니다.



해상도 및 주파수를 제품 규격에 맞게 설정하세요.

시력이 나빠질 수 있습니다.

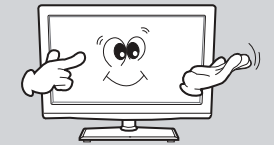

**주의**

### 리모컨관련 주의사항

리모컨에 사용하는 건전지를 어린이가 가지고 놀거나 먹지 않도록 주의하세요.

건전지는 어린이 손에 닿지 않는 곳에 보관하세요. 만일 어린이가 이물질질을 먹은 경우 즉시 의사와 상담해 주세요.



건전지를 교체할 때는 반드시 극성(+,-)에 맞게 장착하세요.

극성이 맞지 않으면 건전지의 과열 또는 내부액 누설에 의한 화재나 부상을 당하거나 주위를 오염(손상)시킬 수 있습니다.

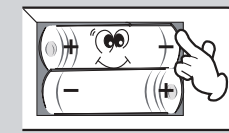

건전지는 지정된 규격품을 사용하고 새 건전지와 사용하던 건전지를 혼용하여 사용하지 마세요.

화재, 부상을 당하거나 주위를 오염(손상)시킬 수 있습니다.

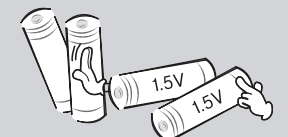

## 안전을 위한 주의사항



주의

### 청소시 주의사항

TV본체의 스크린을 청소할 때는 전원코드를 제거한 후 부드럽고 깨끗한 헝겊으로 닦아 주세요. 물걸레는 사용하지 마세요.

감전사고 및 고장의 원인이 될 수 있습니다.

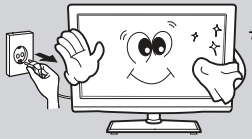

TV 본체에 약품, 물 등의 액체가 흘러 들어가지 않도록 해주세요. 화재, 감전의 원인이 됩니다.



TV 본체에 직접 물을 뿌려 청소하지 마세요.

화재, 감전의 원인이 됩니다.

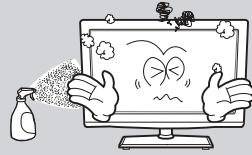

## 안전을 위한 주의사항



주의

### 이동시 주의사항

이동하기 전에 TV 본체의 전원을 끈 후 연결된 모든 케이블을 분리하세요.

화재, 감전의 원인이 됩니다.

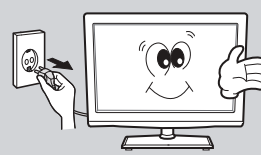

이동시 TV 본체의 스크린이 굽거나 상처받지 않도록 하세요.

패널이 손상될 수 있으며 고장의 원인이 됩니다.



TV 본체 이동시에는 조심해서 이동하세요.

이동 중 떨어뜨릴 경우 파손되거나 상해 위험이 있습니다.



주의

### TV설치시 주의사항

안테나 공사는 전문업체에 맡기세요.

비 전문기에 의한 공사로 상해를 입을 수 있습니다.

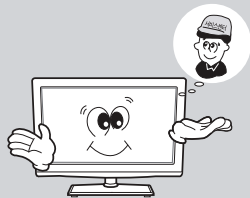

눈, 비가 오는 날 또는 천둥번개 치는 날에는 전원코드를 빼고 안테나 선을 절대 만지지 마세요.

감전의 원인이 됩니다.

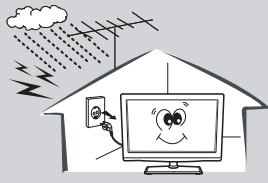

안테나는 고압전선 및 통신선으로 부터 먼 곳에 단단히 설치하세요.

화재, 감전의 원인이 됩니다.

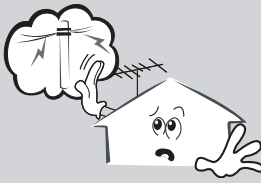

## 화면 잔상에 대한 주의사항

장시간 정지된 화면으로 시청시 화면에 손상을 줄 수 있으니 주의 하십시오.  
아래 내용으로 인하여 발생하는 잔상 증상은 품질 보증서에 의한 보상을 받지 못합니다.

### 4:3 화면

- SD급 방송 수신시(480p 이하 일반방송)
- SD급 방송 수신시(셋톱박스 사용시)
- DVD를 4:3 화면으로 시청시
- VTR을 4:3으로 시청시



**주의** 디지털 방송은 16:9 화면 비율의 와이드 화면으로 방송되어야 하나, 방송 송출시 4:3 화면 비율로 제작된 기존의 프로그램을 디지털 신호로 바꾸어 방송할 경우 그림과 같이 화면의 좌, 우 화면이 잘려서 나옵니다.

이 경우 화면 좌, 우측과 중앙부의 경계선 화면이 고정됨에 따라 경계선 부위의 밝기가 상이하여 장시간 시청시 화면의 경계선에 자국(잔상)이 발생합니다. 이러한 현상은 타 회사를 포함한 모든 TV에서도 동일하게 발생하는 증상입니다.

### 4:3 화면 또는 14:9 화면

- DVD의 CD 또는 비디오 테이프를 4:3 또는 14:9 화면으로 시청시
- 컴퓨터 또는 게임기를 4:3 또는 14:9 화면으로 시청시
- 화면크기 조절 기능을 사용하여 4:3 또는 14:9로 시청시

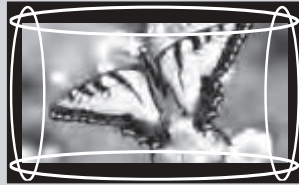

**주의** DVD, 비디오, 컴퓨터, 게임기 등을 연결하여 영화나 게임 화면을 일반 4:3 화면비율 또는 14:9 화면비율의 크기로 시청하면 화면의 좌, 우 화면이 잘려서 나옵니다. 이 경우 화면 좌, 우측과 중앙부의 경계선 화면이 고정됨에 따라 경계선 부위의 밝기가 상이하여 장시간 시청시 화면의 경계선 자국(잔상)이 발생합니다. 이러한 현상은 타 회사를 포함한 모든 TV에서도 동일하게 발생하는 증상 이므로 장시간 사용하지 마십시오.

**주의** 4:3 또는 14:9의 화면 비율로 장시간 시청할 경우 패널에 손상을 줄 수 있으므로 16:9 화면 사용을 권장합니다. 특히 고정 패턴의 화면을 빈번히 사용하면 밝기가 떨어질 수 있습니다.

## 제품 및 부속품

### 제품 조립 및 설치

#### 스탠드 조립

- 제품을 사용하기전에 먼저 TV 스탠드를 조립해 주세요.
- 제품 본체 아래쪽에 4개의 나사로 스탠드를 단단히 고정해주세요.

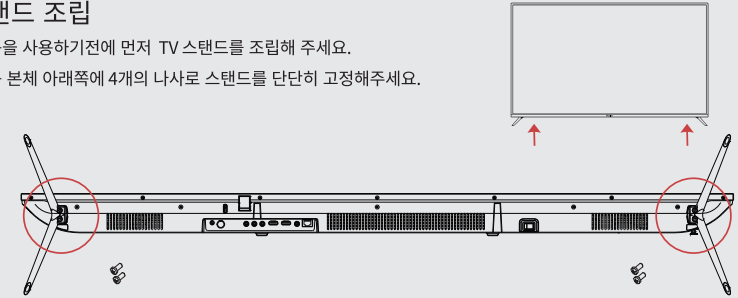

#### 벽걸이 조립

케이블을 정리할 수 있는 공간 확보를 위해 TV와 벽의 간격이 최소 60 mm(2.36 in)가 되도록 설치하십시오.

벽걸이 형태로 TV를 설치하기 전에 먼저 TV에서 스탠드를 제거하십시오.

1. TV 스탠드를 고정하고 있는 나사 네 개를 제거합니다.
2. TV에서 스탠드를 제거합니다.
3. TV 뒷면에 벽걸이형 TV 거치대를 부착한 후 네 개의 나사로 단단히 고정시킵니다.



#### 주의

벽걸이형 거치대는 TV 제품의 구성품이 아닙니다.

1588 6645 하이얼 서비스 센터로 문의 주세요

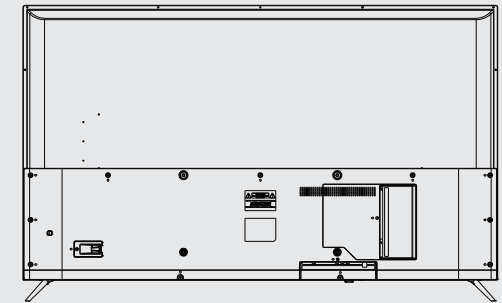

#### 부속품



사용설명서



리모컨



건전지 2개(AAA)



## 제품 및 부속품

### 제품 후면

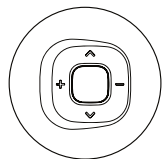
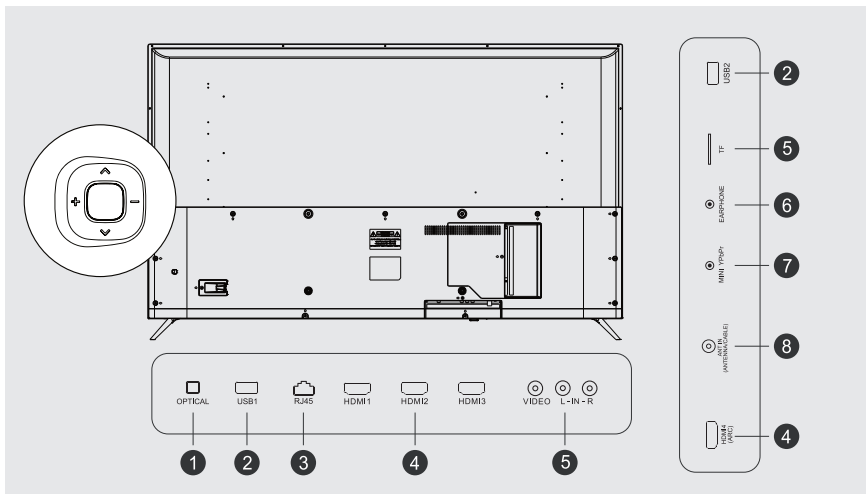

#### 후면 다용도 버튼

**전원버튼** : 중앙버튼 길게 누르시면 TV 전원이 켜지거나 꺼집니다.

**음량조절** : **+** **-** 눌러 음량을 조절할 수 있습니다.

**상하/채널 조절** : **▲** **▼** [메뉴]중 상하조절, 시청 중 채널 조절 버튼입니다.

- |  |               |
|--|---------------|
| ① OPTICAL 단자                           | ⑤ 비디오, 오디오 단자 |
| ② USB1, USB2 단자                        | ⑥ 이어폰 단자      |
| ③ RJ45(LAN) 단자                         | ⑦ 미니 YPbPR 단자 |
| ④ HDMI 1, HDMI 2, HDMI 3, HDMI 4(ARC), | ⑧ 안테나/케이블 단자  |

## 제품 및 부속품

### 리모컨 동작설명

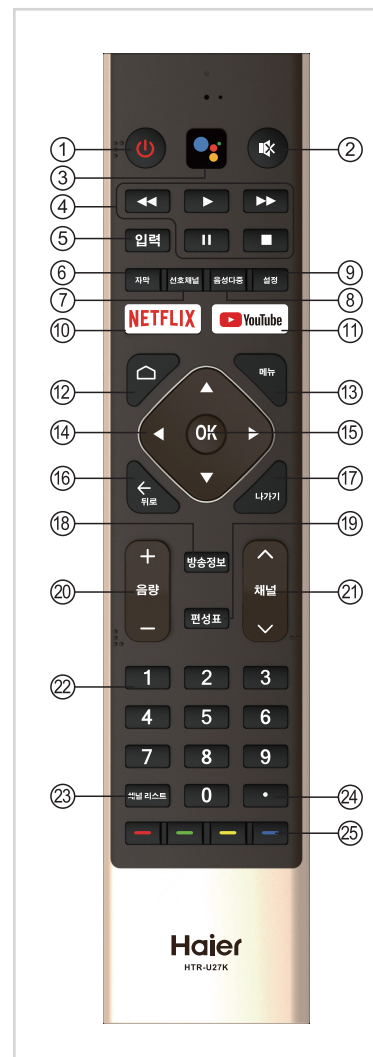

1. TV를 켜거나 끌 때 사용
2. 음소거 동작 시 사용
3. 구글 어시스턴트 기능, 음성 검색 기능 버튼
4. 멀티미디어 모드와 타임시프트 모드에서 영화, 음알을 실행 및 조정 시 사용
5. 외부입력 변경 시 사용
6. 자막 방송시 자막 시청을 원할 경우 사용
7. 선호채널 정보 확인 시 사용
8. 음성다중, 스테레오 방송 시 청취 경우 사용
9. 설정 필요 시 사용
10. 넷플릭스 프로그램 실행 시 사용
11. 유튜브 프로그램 실행 시 사용
12. 홈 화면 확인 시 사용
13. 메뉴 화면 확인 시 사용
14. 상,하,좌,우 이동할 수 있는 방향 버튼
15. 메뉴를 선택할 수 있는 확인 버튼
16. 이전단계로 갈 경우 사용
17. 메뉴동작 해제 시 사용
18. 방송 정보 확인 시 사용
19. 편성표 정보 확인 시 사용
20. 음량 조절 시 사용
21. 채널 조절 시 사용
22. 숫자 또는 채널 번호 입력시 사용
23. 채널 리스트 확인 시 사용
24. 점 입력 시 사용
25. 기타 추가 기능 작동시 사용

## 외부 입력 연결

### 안테나 연결

TV 수신 품질은 안테나의 형태, 장소, 위치에 따라 차이가 날 수 있습니다.

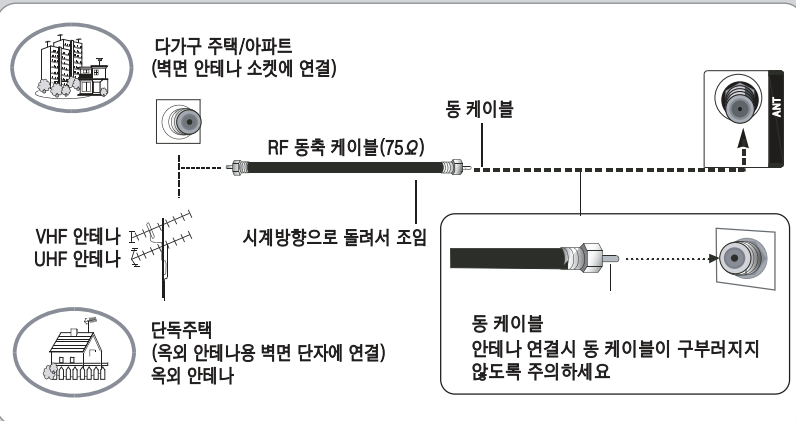

- 수신 상태가 안 좋은 지역에서 화면 품질을 향상시키려면 신호 증폭장치를 구입하여 적절하게 설치하시기 바랍니다. 2대의 TV로 안테나를 나누어야 할 경우, 신호 분배기를 설치하십시오.
- 안테나를 적절하게 설치하기 위해서는 전문가의 도움을 받으시기 바랍니다.

**주의** 보여지는 모든 케이블들은 TV에 포함되지 않습니다.

## 외부 입력 연결

### 비디오 연결

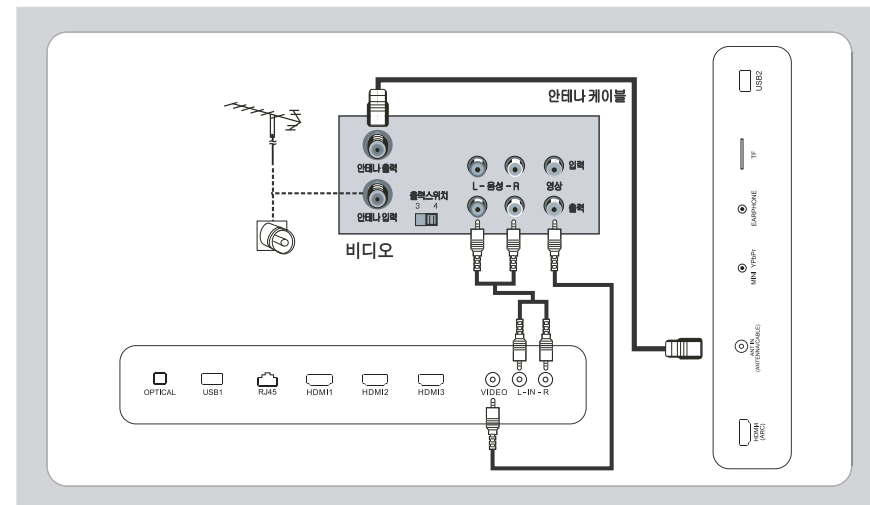

▶ 비디오 연결시 화면 노이즈(흔선)를 피하려면 비디오와 TV 사이에 적당한 거리를 두십시오

#### 안테나 단자를 이용하는 연결방법

- 1 비디오 출력 스위치를 채널 "3" 이나 "4" 에 설정하고 TV를 동일한 채널에 맞추십시오.

#### 외부 입력 단자를 이용하는 연결방법

- 1 비디오 출력을 비디오 영상 단자에 연결하고, 음성 출력 단자를 컴포넌트 / 비디오 음성 입력 단자에 연결합니다.

#### 사용 방법

- 1 입력 선택 버튼을 누릅니다.
- 2 ▲/▼ 버튼을 사용하여 비디오를 선택한 후 OK 버튼을 눌러 확정합니다.

## 외부 입력 연결

### USB 연결

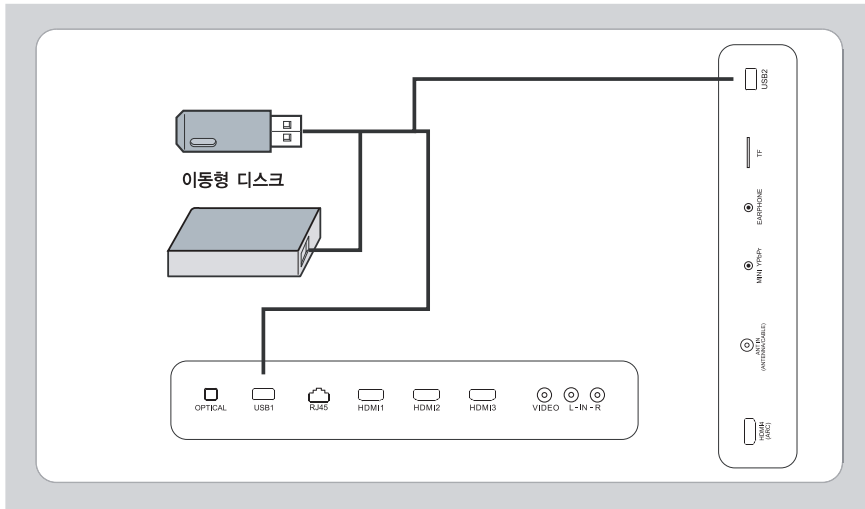

#### 연결 방법

- 1 이동형 디스크를 USB 단자에 연결합니다.
  - 파일코드 및 파일형태의 차이로 일부 파일은 재생하지 못할 수도 있습니다.
  - 외장하드는 전류 용량이 0.5A 미만 만 실행이 가능합니다.

#### 사용 방법

- 1 입력 선택 버튼을 누릅니다.
- 2 ▲/▼ 버튼을 사용하여 USB를 선택한 후 OK 버튼을 눌러 확정합니다.
- 3 사진/음악/동영상 메뉴를 선택합니다.

## 외부 입력 연결

### 영상 출력 연결

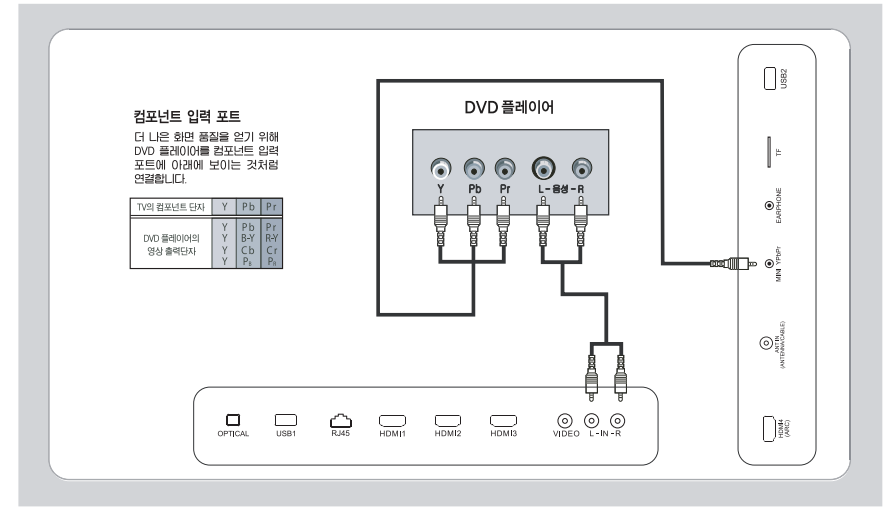

#### 연결 방법

- 1 DVD 플레이어의 컴포넌트 영상 출력 단자를 TV의 Y, Pb, Pr 단자에 연결하고, 음성 출력 단자를 컴포넌트/비디오 음성 입력 단자에 연결합니다.

#### 사용 방법

- 1 입력 선택 버튼을 누릅니다.
- 2 ▲/▼ 버튼을 사용하여 컴포넌트를 선택합니다.
- 3 OK 버튼을 눌러 확정합니다.

## 외부 입력 연결

### PC 영상 및 음성 입력

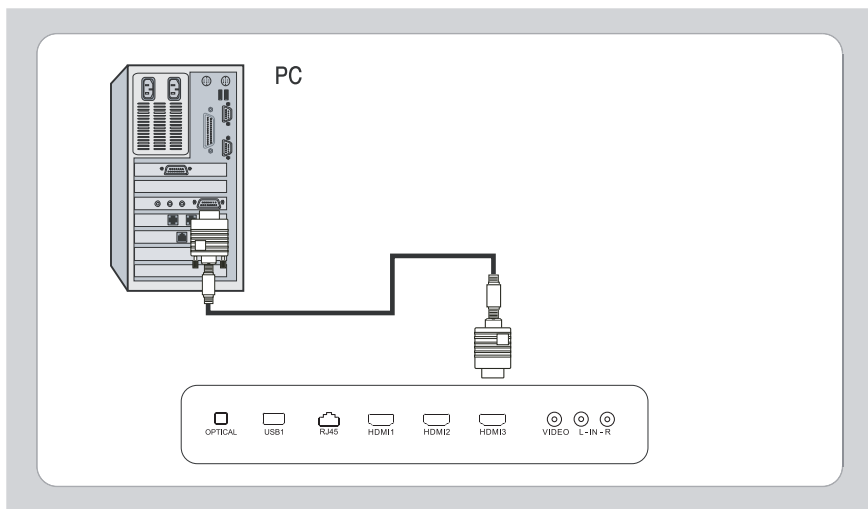

#### 연결 방법

- 1 PC의 영상출력 단자를 TV의 PC단자에 연결하고, 음성출력 단자를 음성(PC) 단자에 연결합니다.

**주의** 해상도는 3840x2160 / 60Hz로 조정하세요. 그래픽 카드 종류에 따라 호환이 안될 수 있습니다.

#### 사용 방법

- 1 입력 선택 버튼을 누릅니다.
- 2 ▲/▼ 버튼을 사용하여 PC를 선택합니다.
- 3 OK 버튼을 눌러 확정합니다.

**주의** 장시간 TV 화면의 고정된 이미지를 유지하는 것을 피하시기 바랍니다. 고정된 화면에 의해서 패널에 잔상이 발생합니다.

PC 그래픽 카드에 따라 해상도, 수직 패턴, 대비, 밝기 등과 관련된 노이즈가 있을 수 있습니다. 노이즈가 발생되면 해상도를 변경한 후, TV의 PC 설정 모드를 선택하여 화면 자동 설정을 해주시기 바랍니다.

## 외부 입력 연결

### HDMI 연결과 헤드폰 연결

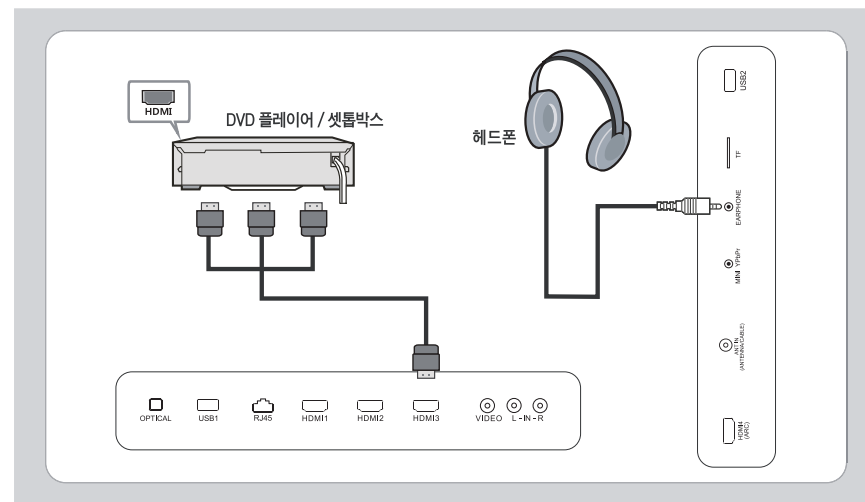

#### 연결 방법

- 1 DVD 플레이어 / 셋톱 박스의 HDMI 출력 단자를 TV의 HDMI입력 단자에 연결합니다.

#### 사용 방법

- 1 입력 선택 버튼을 누릅니다.
- 2 ▲/▼ 버튼을 사용하여 HDMI를 선택합니다.
- 3 OK 버튼을 눌러 확정합니다.

#### ▶ 헤드폰 연결하기

- 다른 사람들을 방해하지 않고 TV 방송을 시청하시길 원하신다면 TV의 헤드폰 단자에 연결하여 사용하십시오.

# 외부 입력 연결

## ARC 연결

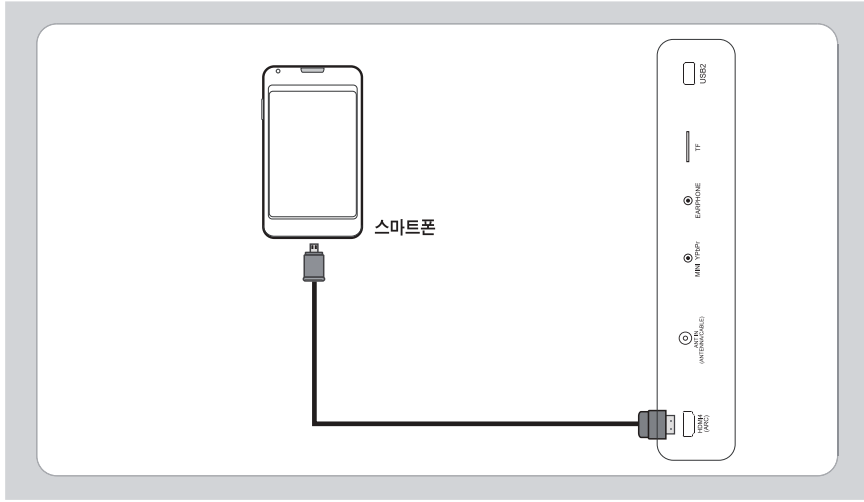

### 연결 방법

- 1 스마트폰의 영상 출력 단자를 TV의 HDMI 4 (ARC) 단자에 연결합니다. (HDMI 1, HDMI 2, HDMI 3, 단자는 ARC 기능이 지원하지 않습니다.)

### 사용 방법

- 1 입력 선택 버튼을 누릅니다.
- 2 ▲/▼ 버튼을 사용하여 HDMI 4 (ARC) 를 선택합니다.
- 3 OK 버튼을 눌러 확정합니다.

\*각 제품마다 호환성이 달라 일부 기능이 동작되지 않거나 오동작 할 수 있습니다.

# 기본 사용 설명

## 초기 설정

TV 구매 후 전원을 켜면, 설정 가이드 화면의 안내에 따라 초기 설정을 진행합니다.

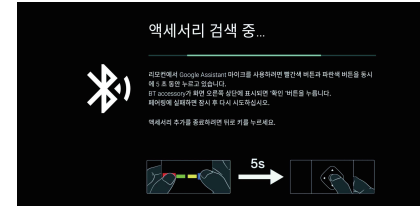

TV와 리모컨을 연결합니다. 블루투스 리모컨을 TV와 연결하여 사용할 수 있습니다.

### 블루투스 리모컨 연결 (페어링)

그림과 같이 빨간색 버튼과 파란색 버튼을 동시에 약 5 초 동안 누르고 있습니다. 블루투스 리모컨이 화면 오른쪽 상단에 표시되면 "OK" 버튼을 누릅니다. 페어링에 실패하면 잠시 후 다시 시도하십시오.



▲/▼ 버튼을 사용해 원하는 언어를 선택한 후 "OK" 버튼을 눌러 완료합니다.



"계속" 을 선택하여 안드로이드폰을 TV에 연결할 수 있고 "건너뛰기"를 선택하면 이 단계를 건너뛸 수 있습니다.

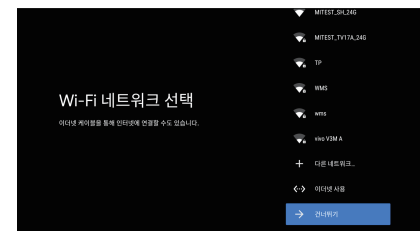

네트워크 환경에 따라 무선 또는 유선 네트워크를 선택할 수 있습니다.

**유선 연결** : 인터넷 케이블을 통해 연결합니다.

**무선 연결** : 무선공유기 선택 후 비밀번호를 입력합니다.

상하 버튼을 사용해 원하는 공유기 이름을 선택하고 "OK" 버튼 누른 후 비밀번호를 입력하면 무선공유기 연결할 수 있습니다.

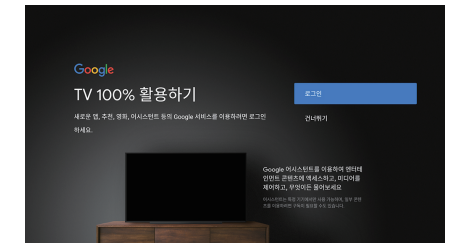

새로운 앱, 추천, 영화, 어시스턴트 등의 Google 서비스를 이용하려면 로그인 하세요.

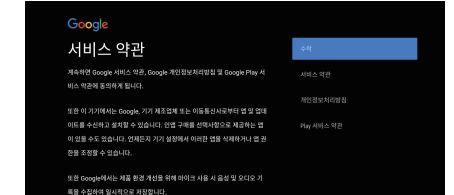
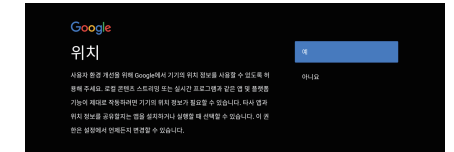
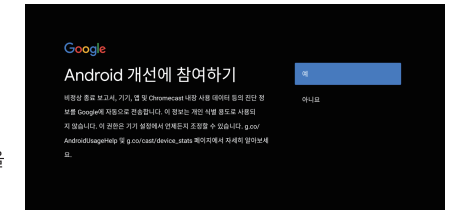

서비스 약관, 위치 정보, Android 개선 참여 등을 확인해 주세요.

# 기본 사용 설명



## TV 기능 안내

1. 안드로이드 TV 지원이 시작됩니다.
2. 구글 플레이에서 앱을 선택할 수 있습니다.
3. 구글 어시스턴트와 대화하기를 할 수 있습니다.
4. 내장된 크롬캐스트를 사용해 사진 등의 콘텐츠를 TV로 전송할 수 있습니다.

\* "▶" 또는 "OK" 버튼을 누르면 다음 화면으로 넘어 갑니다.

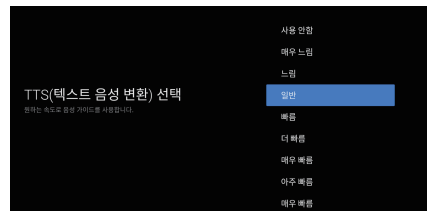

원하는 음성 가이드 속도를 선택합니다.

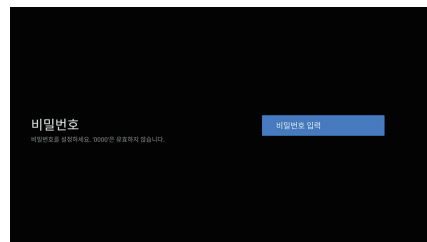

TV 비밀번호를 설정해 주세요. 0000은 유효하지 않습니다.

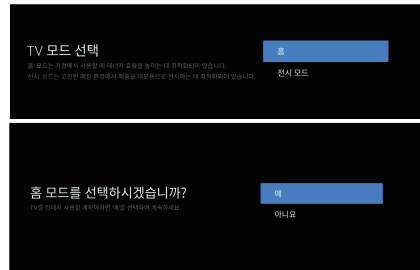

▲/▼ 버튼을 사용해 원하는 TV 모드를 선택할 수 있습니다. "홈" 모드를 선택한 후 OK를 눌러 완료합니다.

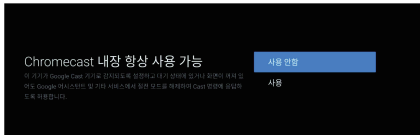

▲/▼ 버튼을 사용해 내장된 크롬캐스트 항상 사용 기능을 활성화 또는 비활성화시킬 수 있습니다.

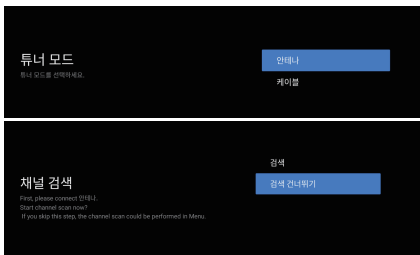

▲/▼ 버튼을 사용해 튜너 모드, 채널검색 여부를 선택한 후 OK를 눌러 완료합니다.

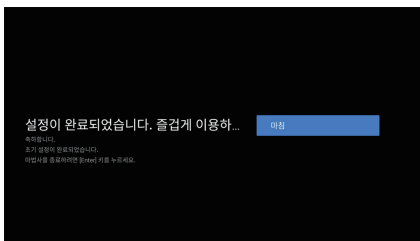

설정이 완료되었습니다.

# 기본 사용 설명

## 홈 화면

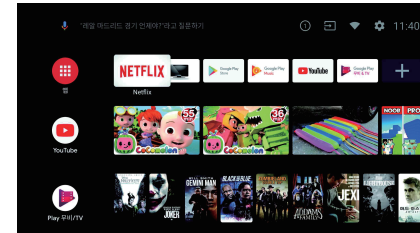

- 구글 어시스턴트 기능이나 음성 검색 기능을 활성화 시킬 수 있습니다.
- TV에 설치되어 있는 앱 중에서 선호하는 앱의 아이콘이 표시됩니다. (사용자는 선호하는 앱 목록에 자신이 선호하는 앱을 추가/삭제하거나 목록을 편집할 수 있습니다)

앱 : TV에 설치되어 있는 앱 목록을 확인할 수 있는 앱 화면으로 이동합니다.

알림 : 공지를 표시합니다.

입력 : 입력 신호를 선택할 수 있습니다.

네트워크와 인터넷 : 네트워크, 인터넷, 와이파이를 설정할 수 있습니다.

설정 : 다양한 환경을 설정할 수 있고 자세한 사항은 다음 페이지에서 확인할 수 있습니다.

## 입력신호 선택

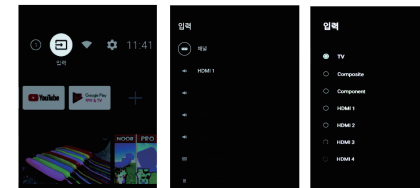

## 홈 화면에서

▲/▼/◀/▶ 버튼을 사용해 "입력" 아이콘을 선택한 후 OK를 눌러 입력 신호 목록 중 입력 신호를 선택한 후 OK를 눌러 전환합니다.

## 시청중에서

실시간으로 TV를 시청하고 있는 중이라면, "메뉴" 버튼을 눌러 TV 옵션 -> 입력 에서 원하는 입력 신호를 선택할 수 있습니다.

## 설정

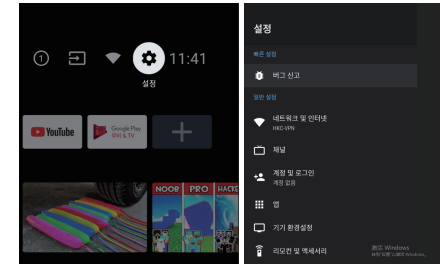

설정 화면을 확인하는 방법은 다음과 같습니다.

1. TV 시청 중 메뉴 버튼을 눌러 확인할 수 있습니다.
2. 홈 화면에서 ◀/▶ 버튼을 사용해 설정 아이콘을 찾을 수 있습니다.
3. ▲/▼ 버튼을 사용해 원하는 설정을 선택합니다.
4. OK를 눌러 설정을 완료합니다.
5. "뒤로" 버튼을 누르면 이전 메뉴로 돌아갈 수 있습니다. 메인 메뉴 화면에서 "뒤로" 버튼을 누르면 메뉴 화면에서 벗어납니다.

## 네트워크 및 인터넷

1. ▲/▼ 버튼을 사용해 원하는 설정을 선택합니다.
2. OK를 눌러 설정을 완료합니다.
3. 환경 설정을 마쳤으면 "뒤로" or "나가기" 버튼을 눌러 변경된 설정을 저장하고 이전 메뉴로 되돌아갑니다.

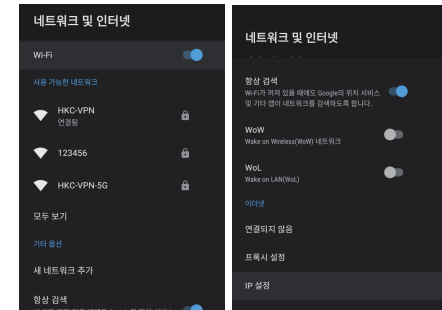

## 기본 사용 설명

### 채널

**채널 소스** : 다양한 채널 소스를 선택할 수 있습니다.

**채널 목록 맞춤설정** : 채널 리스트에 표시되는 채널을 선택하여 건너뛸 수 있습니다.

**채널 설치 모드** : 화면에 표시될 채널 소스를 선택합니다. 신호 유형을 선택할 수 있습니다.

**자녀 보호 기능** : ▲/▼버튼을 사용해 메뉴를 선택한 후 OK를 눌러 하위 메뉴를 입력합니다. (기본 비밀번호 : 1234)

**멀티 오디오** : DTV 채널용 오디오 언어를 선택합니다.

**오픈소스 라이선스** : 오픈소스 라이선스를 확인할 수 있습니다.

### 채널 검색 (안테나 & 케이블)

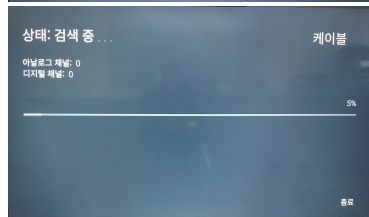
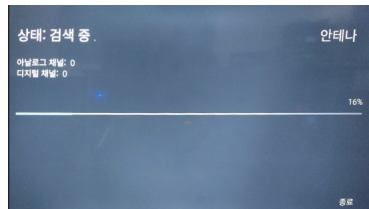
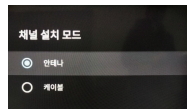

1. 메뉴 > 설정 > 채널 > 채널 설치 모드에서 안테나 또는 케이블을 선택합니다.
2. 메뉴 > 설정 > 채널 > 채널 소스로 이동합니다.
3. Tuner(TV) 또는 검색하려는 채널 소스를 선택합니다.

### 계정 및 로그인

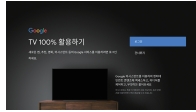

계정을 로그인할 수 있습니다.

### 앱 (APP)

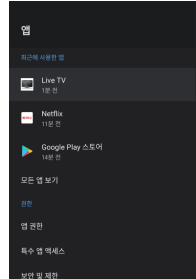

앱 권한을 설정하고 앱 목록을 확인할 수 있는 메뉴입니다.

1. ▲/▼ 버튼을 사용해 원하는 설정을 선택합니다.
2. "OK" 버튼을 눌러 설정을 완료합니다.
3. 환경 설정을 마쳤으면 "뒤로" 버튼을 눌러 이전 메뉴로 되돌아갑니다.

### 기기 환경설정

#### 정보

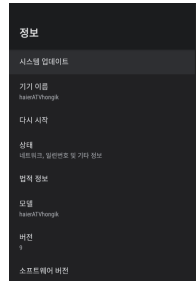

TV에 대한 정보를 확인할 수 있는 메뉴입니다.

1. ▲/▼ 버튼을 사용해 원하는 설정을 선택합니다.
2. OK를 눌러 설정을 완료합니다.
3. 환경 설정을 마쳤으면 "뒤로" 버튼을 눌러 이전 메뉴로 되돌아갑니다.

#### 날짜 및 시간

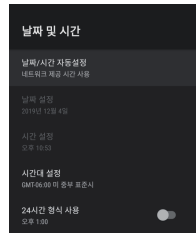

**날짜/시간 자동설정** : ▲/▼ 및 "OK" 버튼을 사용해 설정할 수 있습니다.

(선택 가능한 설정 : 네트워크 제공 시간 사용, 사용 안함)

## 기본 사용 설명

"네트워크 제공 시간 사용"을 설정할 경우 날짜/시간 설정 기능이 자동 비활성화 됩니다.

**날짜 설정** : ▲/▼/◀/▶ 및 "OK" 버튼을 사용해 설정할 수 있습니다.

**시간 설정** : ▲/▼/◀/▶ 및 "OK" 버튼을 사용해 설정할 수 있습니다.

**시간대 설정** : ▲/▼ 및 "OK" 버튼을 사용해 설정할 수 있습니다.

**24시간 형식 사용** : OK를 눌러 활성화 또는 비활성화 시킵니다.

### 타이머

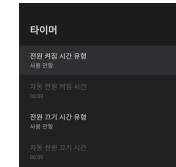

**전원 켜짐 시간 유형** : ▲/▼ 버튼을 사용해 원하는 설정을 선택한 후 "OK" 버튼을 눌러 설정을 완료 합니다. (사용 안함, 사용, 한 번)

**자동 전원 켜짐 시간** : ▲/▼/◀/▶ 버튼을 사용해 원하는 설정을 선택한 후 "OK" 버튼을 눌러 설정을 완료 합니다. (전원 켜짐 시간 유형이, 사용 또는 한 번 으로 설정된 경우에만 유효합니다.)

**전원 끄기 시간 유형** : ▲/▼ 버튼을 사용해 원하는 설정을 선택한 후 "OK" 버튼을 눌러 설정을 완료 합니다. (사용 안함, 사용, 한 번)

**자동 전원 끄기 시간** : ▲/▼/◀/▶ 버튼을 사용해 원하는 설정을 선택한 후 "OK" 버튼을 눌러 설정을 완료 합니다. (전원 끄기 시간 유형이, 사용 또는 한 번 으로 설정된 경우에만 유효합니다.)

### 언어

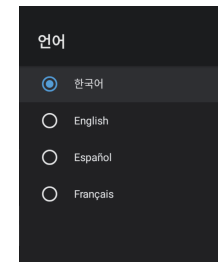

**언어** : ▲/▼ 버튼을 사용해 원하는 설정을 선택한 후 OK를 눌러 언어 설정을 완료합니다.

### 키보드

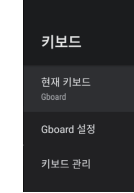

**현재 키보드** : ▲/▼ 버튼을 사용해 원하는 설정을 선택한 후 "OK" 버튼을 눌러 하위 메뉴로 진입합니다.

**Gboard 설정** : ▲/▼ 버튼을 사용해 원하는 설정을 선택한 후 "OK" 버튼을 눌러 하위 메뉴로 진입합니다.

**키보드 관리** : ▲/▼ 버튼을 사용해 원하는 설정을 선택한 후 "OK" 버튼을 눌러 하위 메뉴로 진입합니다.

### 입력

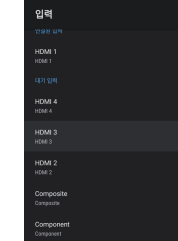

**연결된 입력** : ▲/▼ 버튼을 사용해 원하는 설정을 선택한 후 OK 버튼을 눌러 설정을 완료 합니다.

**HDMI 제어** : "OK" 버튼을 눌러 활성화 또는 비활성화를 설정합니다. (비활성화 설정시, 기기 자동 종료 및 TV 자동 켜기 항목도 자동으로 비활성화 됩니다.)

**기기 자동 종료** : "OK" 버튼을 눌러 활성화 또는 비활성화를 설정합니다.

**TV 자동 켜기** : "OK" 버튼을 눌러 활성화 또는 비활성화를 설정합니다.

**HDMI EDID 버전** : "OK" 버튼을 눌러 하위 메뉴로 진입합니다.

**CEC 기기 목록** : "OK" 버튼을 눌러 하위 메뉴로 진입합니다.

### 전원

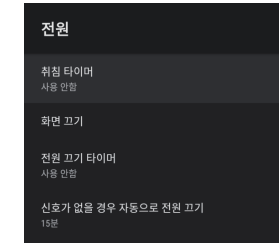

#### 전원

취침 타이머

사용 안함

깨면 끄기

전원 끄기 타이머

사용 안함

신호가 없을 경우 자동으로 전원 끄기

15분

## 기본 사용 설명

**취침 타이머 :** ▲/▼ 버튼을 사용해 원하는 설정을 선택한 후 OK 버튼을 눌러 설정을 완료 합니다.  
(선택 가능한 설정 : 사용 안함, 10분, 20분, 30분, 40분, 50분, 60분, 90분, 120분)

**화면 끄기 :** OK 버튼을 눌러 선택할 수 있습니다. 다시 OK 버튼을 눌러 기능을 취소할 수 있습니다.

**전원 끄기 타이머 :** ▲/▼ 버튼을 사용해 원하는 설정을 선택한 후 OK 버튼을 눌러 설정을 완료 합니다.  
(선택 가능한 설정 : 사용 안함, 30분, 60분, 90분, 120분, 150분, 180분, 210분, 240분)

**신호가 없을 경우 자동으로 전원 끄기 :** ▲/▼ 버튼을 사용해 원하는 설정을 선택한 후 OK 버튼을 눌러 설정을 완료 합니다. (선택 가능한 설정 : 사용 안함, 5분, 10분, 15분, 30분, 60분)

## 화면

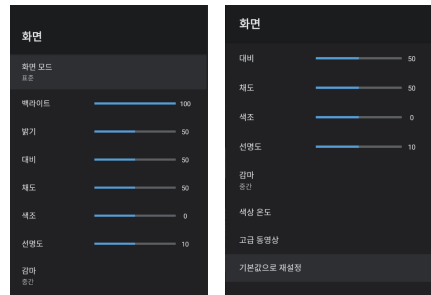

**화면 모드 :** ▲/▼ 버튼을 사용해 원하는 설정을 선택한 후 OK 버튼을 눌러 설정을 완료 합니다. (선택 가능한 설정 : 사용자, 표준, 선명함, 스포츠, 영화, 게임, 절전 모드)

**백라이트 / 밝기 / 대비 / 채도 / 색조 / 선명도 :** ▲/▼ 버튼을 사용해 원하는 항목을 선택합니다. ◀/▶ 버튼을 사용해 원하는 값을 설정할 수 있습니다.

**감마 :** ▲/▼ 버튼을 사용해 원하는 설정을 선택한 후 OK 버튼을 눌러 설정을 완료 합니다. (선택 가능한 설정 : 어둡게, 중간, 밝게)

**색상 온도 :** ▲/▼ 버튼을 사용해 원하는 설정을 선택한 후 OK 버튼을 눌러 설정을 완료 합니다.

(선택 가능한 설정 : 사용자, 시원함, 표준, 따뜻함)  
**고급 동영상 :** ▲/▼ 버튼을 사용해 원하는 설정을 선택한 후 OK를 눌러 하위 메뉴로 진입합니다.

**레드게인/ 그린게인/ 블루게인 :** ◀/▶ 버튼을 사용해 원하는 값을 설정할 수 있습니다.

**기본값으로 재설정 :** 공장 기본값으로 모든 값이 초기화됩니다.

## 소리

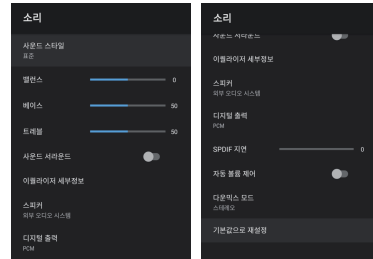

**사운드 스타일 :** ▲/▼ 버튼을 사용해 원하는 설정을 선택한 후 OK 버튼을 눌러 설정을 완료 합니다.

(선택 가능한 설정 : 사용자, 표준, 선명함, 스포츠, 영화, 음악, 뉴스)

**발런스 / 베이스 / 트레블 :** ◀/▶ 버튼을 사용해 원하는 값을 설정할 수 있습니다.

**사운드 서라운드 :** OK 버튼을 눌러 활성화 또는 비활성화 시킵니다.

**이퀄라이저 세부정보 :** ▲/▼ 버튼을 사용해 원하는 설정을 선택한 후 ◀/▶ 버튼으로 원하는 값을 설정 합니다.

**스피커 :** ▲/▼ 버튼을 사용해 원하는 설정을 선택한 후 OK 버튼을 눌러 설정을 완료 합니다.

(선택 가능한 설정 : TV 스피커, 외부 오디오 시스템)  
**디지털 출력 :** ▲/▼ 버튼을 사용해 원하는 설정을 선택한 후 OK 버튼을 눌러 설정을 완료 합니다.

**SPDIF 지연 :** ◀/▶ 버튼을 사용해 원하는 값을 설정할 수 있습니다.

**자동 볼륨 제어 :** OK 버튼을 눌러 활성화 또는 비활성화 시킵니다.

**다움믹스 모드 :** ▲/▼ 버튼을 사용해 원하는 설정을 선택한 후 OK 버튼을 눌러 설정을 완료 합니다.

(선택 가능한 설정 : 스테레오, 서라운드)  
**기본값으로 재설정 :** 공장 기본값으로 초기화됩니다.

## 저장소



## 기본 사용 설명

**내부 공유 저장용량 :** ▲/▼ 버튼을 사용해 원하는 설정을 선택한 후 OK를 눌러 하위 메뉴로 진입합니다.  
**이동식 저장소 :** ▲/▼ 버튼을 사용해 원하는 설정을 선택한 후 OK를 눌러 하위 메뉴로 진입합니다. (참조 : 이동식 저장소가 존재할 경우에만 표시됩니다.)

## 홈 화면

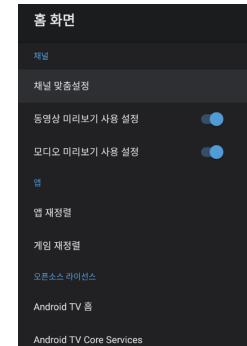

채널, 앱, 오픈 소스 라이선스를 확인할 수 있는 메뉴입니다.

1. ▲/▼ 버튼을 사용해 원하는 설정을 선택합니다.
2. ▲/▼/◀/▶ 또는 OK 버튼을 사용해 원하는 설정을 완료합니다.
3. 환경 설정을 마쳤으면 "뒤로" 버튼을 눌러 이전 메뉴로 돌아갑니다.

## 전시 모드

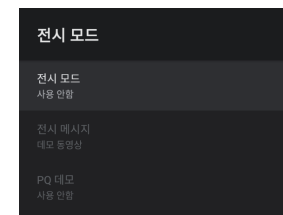

**전시 모드 :** ▲/▼ 버튼을 사용해 원하는 설정을 선택한 후 OK를 눌러 활성화 또는 비활성화 시킵니다.

**전시 메시지 :** ▲/▼ 버튼을 사용해 원하는 설정을 선택한 후 OK 버튼을 눌러 설정을 완료 합니다.

(선택 가능한 설정 : 데모 동영상, 이펙 왼쪽, 이펙 아래쪽)

**PQ 데모 :** ▲/▼ 버튼을 사용해 원하는 설정을 선택한 후 OK 버튼을 눌러 설정을 완료 합니다.

(선택 가능한 설정 : 사용 안함, 왼쪽, 오른쪽)

## Google(구글)

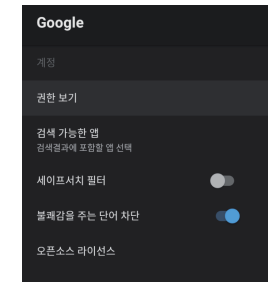

권한보기, 검색이 가능한 앱, 세이프서치 필터, 불쾌감을 주는 단어 차단, 오픈소스 라이선스를 설정할 수 있는 메뉴입니다.

1. ▲/▼ 버튼을 사용해 원하는 설정을 선택합니다.
2. ▲/▼/◀/▶ 또는 "OK" 버튼을 사용해 원하는 설정을 완료합니다.
3. 환경 설정을 마쳤으면 "뒤로" 버튼을 눌러 이전 메뉴로 돌아갑니다.

## Chromecast 내장

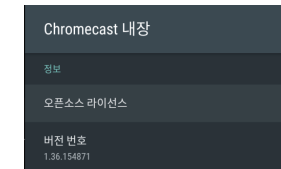

크롬캐스트의 정보를 확인할 수 있는 메뉴입니다.

1. ▲/▼ 버튼을 사용해 원하는 설정을 선택합니다.
2. OK를 눌러 정보를 확인할 수 있습니다.
3. 정보를 확인한 후 "뒤로" 버튼을 눌러 이전 메뉴로 돌아갑니다.



# 기본 사용 설명

## 화면 보호기

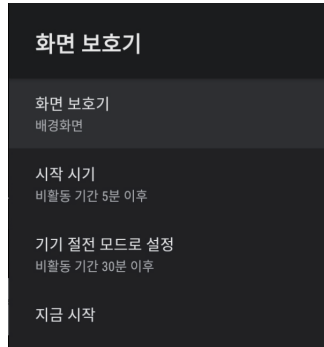

**화면 보호기 :** ▲/▼ 버튼을 사용해 원하는 설정을 선택한 후 OK 버튼을 눌러 설정을 완료 합니다.  
(선택 가능한 설정 : 화면 보호기 사용 중지, 배경화면, 색상)

**시작 시기 :** ▲/▼ 버튼을 사용해 원하는 설정을 선택한 후 OK 버튼을 눌러 설정을 완료 합니다.  
(선택 가능한 설정 : 5분, 15분, 30분, 1시간, 2시간)

**기기 절전 모드 설정 :** ▲/▼ 버튼을 사용해 원하는 설정을 선택한 후 OK 버튼을 눌러 설정을 완료 합니다.  
(선택 가능한 설정 : 30분, 1시간, 3시간, 6시간, 12시간, 사용 안함)

**지금 시작 :** OK 버튼을 눌러 화면 보호기로 진입합니다.

## 위치

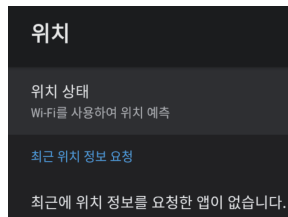

**위치 상태 :** ▲/▼ 버튼을 사용해 원하는 설정을 선택한 후 OK를 눌러 활성화 또는 비활성화 시킵니다.

## 사용 및 진단

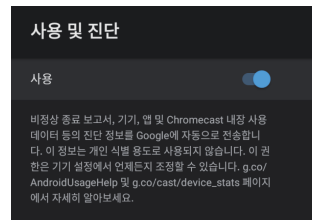

**사용 및 진단 :** "OK" 버튼을 눌러 활성화 또는 비활성화 시킵니다.

## 접근성

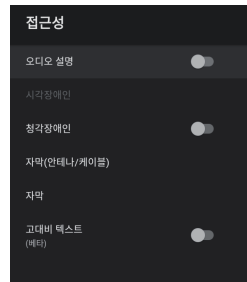

**오디오 설명 :** "OK" 버튼을 눌러 활성화 또는 비활성화 시킵니다.

**시각장애인 :** ▲/▼ 버튼을 사용해 원하는 설정을 선택한 후 OK 버튼을 눌러 설정을 완료 합니다.

**청각장애인 :** ▲/▼ 버튼을 사용해 원하는 설정을 선택한 후 OK를 눌러 활성화 또는 비활성화 시킵니다. (활성화할 경우 시각장애인 설정이 비활성화 됩니다.)

**자막 :** ▲/▼ 버튼을 사용해 원하는 설정을 선택한 후 OK를 눌러 하위 메뉴로 진입합니다.

**고대비 텍스트 :** "OK" 버튼을 눌러 활성화 또는 비활성화 시킵니다.

**텍스트 음성변환 :** ▲/▼ 사용해 원하는 설정을 선택한 후 ◀ / ▶ 또는 OK 버튼을 사용해 원하는 값을 설정할 수 있습니다.

**접근성 단축키 :** ▲/▼ 사용해 원하는 설정을 선택한 후 ◀ / ▶ 또는 OK 버튼을 사용해 원하는 값을 설정할 수 있습니다.

## 재설정

공장 기본값으로 모든 값이 초기화 됩니다.

# 기본 사용 설명

## 리모컨 및 액세서리

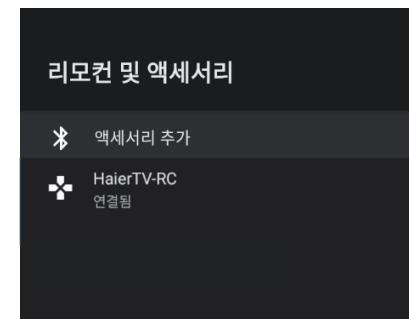
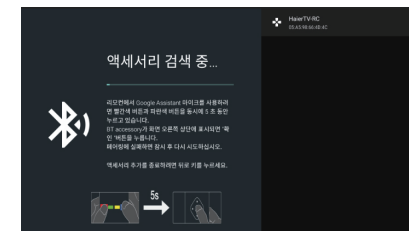

- 블루투스 장치를 연결할 수 있는 메뉴입니다.
1. 리모컨 아래쪽에 위치한 "빨간색" 버튼과 "파란색" 버튼을 동시에 5초 동안 누르고 있습니다.
  2. 리모컨에서 보낸 신호를 받은 TV 화면 오른쪽 상단에 리모컨에 대한 정보가 표시됩니다.
  3. 장치가 화면 오른쪽 상단에 표시되면 OK를 눌러 연결을 완료합니다.
  4. 연결에 실패하였다는 메시지가 화면에 표시되면 연결이 실패하였다는 의미입니다. 30초 동안 기다린 후 리모컨 아래쪽에 위치한 "빨간색" 버튼과 "파란색" 버튼을 동시에 5초 동안 눌러 다시 한 번 연결을 시도합니다.
  5. "뒤로" 또는 "나가기" 버튼을 눌러 이전 메뉴로 되돌아옵니다.

## 멀티미디어

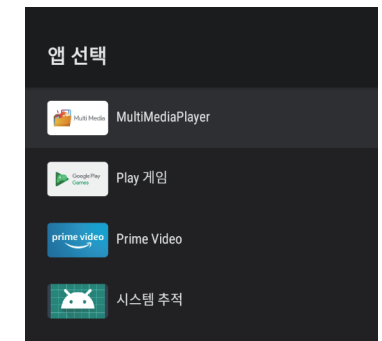
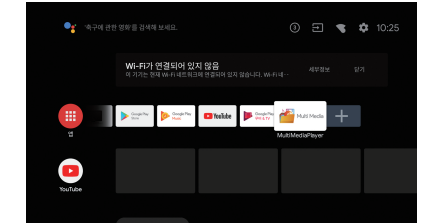

1. 홈 화면의 앱 목록에서 + 아이콘을 선택하여 앱을 추가한 후 OK를 누릅니다. ▲/▼ 버튼을 사용해 Multi Media Player(멀티미디어 플레이어) 앱을 선택한 후 OK를 눌러 홈 화면에 추가합니다.

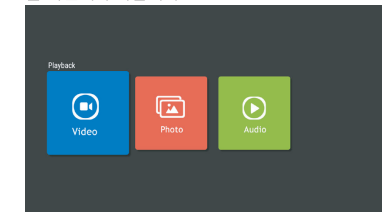

"OK" 버튼을 눌러 Multi Media Player 앱을 실행시키면 Video(동영상), Photo(사진), Audio(오디오)가 표시됩니다.  
**USB를 연결하면 USB에 저장되어 있는 파일도 확인할 수 있습니다.**

일부 기능은 연결 상태 및 호환성에 따라 동작되지 않거나 오류가 있을 수 있습니다.  
TV를 구입한 시기에 따라 소프트웨어 / 메뉴 / 기능이 달라질 수 있습니다.

## 수리를 의뢰하기 전에

서비스를 요청하시기 전에 다음을 확인하시기 바랍니다.  
아래 내용으로 문제를 해결할 수 없을 경우 A/S센터로 문의하시기 바랍니다.

소리가 나지 않거나 화면이 보이지 않음	<ul style="list-style-type: none"> <li>■ 전선이 콘센트에 잘 꽂혀 있는지 확인해 보세요</li> <li>■ 전원 버튼을 눌렀는지 확인하세요.</li> <li>■ 화면의 밝기 및 명암 설정을 확인하세요.</li> <li>■ 음량을 확인하세요.</li> </ul>
화면은 정상적으로 보이지만 소리가 나지 않음	<ul style="list-style-type: none"> <li>■ 음량을 확인하세요.</li> <li>■ 리모컨의 음량 음소거 버튼을 눌렀는지 확인하세요.</li> </ul>
화면은 보이지 않거나 흑백화면이 보임	<ul style="list-style-type: none"> <li>■ 색상 설정을 확인하세요.</li> <li>■ 선택한 방송 시스템이 올바른지 확인하세요.</li> </ul>
소리 및 화면에 간섭이 있음	<ul style="list-style-type: none"> <li>■ 텔레비전에 영향을 주는 전자 기기가 있는지 확인하고, 있다면 텔레비전과 멀리 두세요.</li> <li>■ 텔레비전의 전원을 다른 콘센트에 꽂으세요.</li> </ul>
화면이 흐릿하고 소리가 부정확 함	<ul style="list-style-type: none"> <li>■ 안테나의 방향, 위치, 및 연결 상태를 확인하세요.</li> <li>■ 이런 간섭은 실내 안테나를 사용할 때 발생하는 경우가 많습니다.</li> </ul>
리모컨이 정상적으로 작동하지 않음	<ul style="list-style-type: none"> <li>■ 리모컨의 배터리를 교체하세요.</li> <li>■ 리모컨의 상단 끝을 깨끗이 하세요.</li> <li>■ 배터리 단지를 확인하세요.</li> </ul>

## 문제 해결

### 나타날 수 있는 현상

불량화소와 빛샘 현상은 어느 정도 발생 할 수 있습니다. 또한 제품 사용시 '딱~딱' 소리가 발생 할 수도 있으나, 제품의 불량은 아닙니다. 다음 증상들은 본 제품에 문제가 없어도 나타날 수 있는 증상들 입니다. 서비스 센터로 연락하기 전 다음을 확인해 주세요.

증 상	문 제 점	해 결 방 법
전원 LED 켜지지 않아요	전원 연결 문제입니다.	TV 전원코드가 전원 콘센트에 꽂혀 있는지 확인하세요. 전원이 연결되어 있으면 전원을 다시 켜 보세요.
TV가 켜졌지만 화면에 아무것도 나오지 않아요	밝기 조절이 너무 낮게 적용되었습니다.	화면이 밝게 보이도록 밝기와 명암을 조정하세요
정지 영상에서 계속 잔상이 보여요.	이것은 패널 고유의 특성입니다.	Pixel이 검거나 환하게 보입니다. 이것은 문제가 아닙니다.
화면에 아무것도 나오지 않아요.	입력 신호가 없습니다.	외부입력을 다시 조정하세요.
화면은 나오지만 아무 소리도 들리지 않아요	음량 볼륨이 '0'으로 조정되어 있습니다. 음소거가 선택되었습니다. 음성 케이블이 빠져 있거나 잘못 연결되었습니다.	음량 볼륨을 높이세요. 음소거 버튼을 다시 누르세요. 음성 케이블 연결을 다시 확인하세요.
리모컨이 고장 났어요	건전지의 전극(+,-)이 잘못 연결되었습니다. 리모컨의 건전지가 방전되었습니다.	건전지를 다시 제대로 끼워 주세요. 새로운 건전지로 교체해 주세요.
라디오의 잡음이 들려요	라디오를 TV 근처에서 사용할 경우 이런 현상이 발생할 수 있습니다.	이 잡음은 TV 근처에서 라디오를 사용할 경우 발생할 수 있습니다. 라디오를 TV와 떨어진 곳에서 사용하세요.
화면이 흑백으로 나와요	색 농도가 9 혹은 0에 가깝게 설정되어 있습니다.	색 농도를 중간 값으로 설정하세요.
중복된 화면이 보여요	집 주위의 산, 건물 혹은 나무로 인한 방송 신호의 반사파로 발생할 수 있습니다.	집 주변에 고층 건물이나, 높은 물체가 있는지 확인하세요. 안테나의 방향이 올바르게 조정되었는지 확인하세요.
흐릿하거나 눈보라 같은 화면이 보여요	안테나의 방향이 최적화 되지 않았습니다. 안테나 또는 케이블이 제대로 연결 되지 않았습니다. 신호연결이 올바르지 않습니다.	안테나의 방향이 올바르게 확인하세요 안테나가 TV 뒷면에 있는 안테나 단자에 제대로 연결 되었는지 확인하세요. 케이블 연결을 확인하세요. 입력신호가 TV에 지원되는지 설명서를 참조하세요.

# 제품사양

화질	<b>UHD</b> 화면 크기 : 139 mm 해상도 : 3840 x 2160
입력 단자	광학 포트 1개 USB 포트 2개 RJ45 1개 HDMI 단자 4개 비디오 단자 1개 L 단자 / R 단자 1개 RF 단자 1개 YPbPr 단자 1개 이어폰 단자 1개 TF 단자 1개 지원 시스템 : NTSC 저장소 채널 번호 : 1000(DTV), 100(ATV) TV(RF) : 75 Ω 불균형 AV 비디오 입력 : 75 Ω, 1V-P, RCA AV 오디오 입력 : 20KΩ, 500mV RMS YPbPr/HDMI 비디오 입력 : 480i, 480p, 576i, 576p, 720p, 1080i, 1080p
사운드	스테레오 사운드 시스템 2 x 13W RMS 파워 출력
디지털	양방향 디지털 디지털 CC 디지털 비디오 방송 CC 사용 가능, 자동 설정. 현재 방송중인 앞으로 방송할 프로그램 편성표 일주일 방송 프로그램(EPG) 탑업TV 호환 가능 화면 해설 기능 호환 가능
기타 규격	UHF/VHF 튜너, 취침 타이머, 자녀 보호 기능, 영상과 텍스트 리모콘용 건전지 필요 : AAA 두 개 (포함) ESA 받침대 크기 : 400 x 200 mm 스탠드 포함 제품 크기 (너비x높이x깊이) : 1234 x 768.9 x 277.57 mm 스탠드 없는 제품 크기 (너비x높이x깊이) : 1234 x 719.9 x 73.8 mm 스탠드 포함 제품 무게 : 12.74kg 스탠드 없는 제품 무게 : 12.54kg

\* 품질향상을 위하여 제품 사양은 통보 없이 변경될 수 있습니다.

## 제품 보증서

제품명		모델명	
구입일	년 월 일	Serial NO.	
고객성명	/TEL:	판매금액	
대리점 상호	/TEL:	대리점 주소	

\* 제품 구입시 공란의 내용을 필히 기재 받으십시오.

### 제품 서비스에 대하여

- 수리를 의뢰할 때에는 본 설명서 "고장이라고 생각하시기 전에"를 먼저 읽어보시고, 고칠 수 없을 때는 구입처 또는 서비스 센터로 의뢰해 주십시오.
- 고객의 정상적인 사용 상태에서 고장이 발생하였을 경우 구입처 또는 서비스 센터에서 보증기간 동안은 무상으로 수리해 드립니다.
- 가정용 제품을 영업용(영업활동, 비정상적인 사용환경 등)로 사용하는 경우는 제품 보증기간과 핵심 부품 보증기간을 1/2로 단축 적용합니다.
- 수리를 요할 때는 보증서를 꼭 제시해 주시고, 본 보증서는 대한민국내에서만 유효합니다.
- 본 보증서는 재발행하지 않으므로 소중히 보관하십시오.
- 고급품에 대해서는 보증을 받을 수 없습니다.
- 고장이 아닌 경우 서비스를 요청하면 요금을 받게 되므로 반드시 사용설명서를 읽어주세요.

### 주요 부품 보유기간

품목별	보유기간
TV, 냉장고	9년
에어컨	8년
세탁기	7년

### 핵심 부품 보증기간

품목별	보증기간
에어컨 콤프레서	4년
냉장고 콤프레서, 세탁기의 모터	3년
TV의 PANEL	2년

\* 별도의 기간을 정하지 않은 품목의 제품 품질 보증기간은 1년이며, 부품 보유기간은 5년입니다.

### 소비자 피해보상 안내

소비자 피해 유형		보상 기준	
		보증기간 이내	보증기간 이후
품질 보증기간 이내에 정상적인 사용 상태에서 발생한 성능, 기능상의 하자 발생 시 (부품 보유 기간 이내)	구입 후 10일 이내에 중요한 수리를 요할 때	제품 교환 또는 구입가 환급	해당 없음
	구입 후 1개월 이내에 중요한 수리를 요할 때	제품 교환 또는 무상수리	
	하자 발생 시	무상수리	
	교환 불가능 시	구입가 환급	유상 수리
	교환된 제품이 1개월 이내에 중요한 수리를 요하는 고장 발생 시	구입가 환급	
	수리 불가능 시	구입가 환급	
	동일 하자에 대하여 2회까지 수리 하였으나 고장이 재발(3회째)	제품 교환 또는 구입가 환급	
	여러부위의 고장으로 총 4회 수리 받았지만 고장이 재발(5회째)	제품 교환 또는 구입가 환급	
	소비자가 수리 의뢰한 제품을 사업자가 분실한 경우	제품 교환 또는 구입가 환급	
	부품 보유기간 이내에 수리용 부품을 보유하고 있지 않아 수리가 불가능한 경우	제품 교환 또는 구입가 환급	
제품구입시 운송과정 및 제품설치 중 발생한 피해	제품 교환	해당 없음	
소비자의 고의, 과실에 의한 성능, 기능상의 고장 발생 시	수리 가능 시	유상 수리	유상 수리
	수리 불가능 시	유상 수리에 해당하는 금액 징수 후 제품 교환	별도의 당사기준에 준함
보증기간 이내라 하더라도 우측과 같은 경우에는는 실비를 받습니다.	가) 천재지변에 의한 고장 및 손상	유상 수리	유상 수리
	나) 사용자의 취급 부주의로 인한 고장		
	다) 부당한 수리, 개조로 인한 고장		
	라) 설치후 이동 또는 낙하 등에 의한 고장이나 손상		
	마) 전원의 이상, 화재 및 공해로 인한 고장		
	바) 사용설명서에 명시된 주의사항 불이행으로 발생한 고장		
	사) 사용중 정상 마모되는 소모성 부품을 교환하는 경우		
아) 제품 기능 사용설명 및 분해하지 않고 처리하는 간단한 조정시 (1회 무료, 2회부터 유료)			

\* 품질 보증기간은 구입일자 기준, 부품 보유기간은 제품 단종일 기준, 본 규정은 공정거래위원회 제2019-3호 고시 내용에 의거 적용함.

**Haier** 하이얼전자판매(주)   
 서비스문의 ☎ 1588-6645