

Haier
Inspired living

하이얼 벽걸이형 에어컨
사용설명서

HSU061TE
HMSU061T
HSUB061TW
HSUC061TE
HSU061TEW

HMSU07VT
HSUB07VTW
HSUC07VTF
HSU07VTEW

에어컨을 작동 시키기 전에 본 사용 설명서를 반드시
읽어보신 후 사용해 주세요.

본 제품은 국내(대한민국)에서만 사용할 수 있으며, 전압이 다른 국외에서는 사용할 수 없습니다.

목 차

1	인전을 위한 주의사항	2~7
2	각 부분의 명칭	8~11
3	사용전 확인사항	12
4	기본 사용방법	13~21
5	실내기 버튼으로 동작하는 방법	22
6	효율적인 사용방법 및 보관	23~24
7	손질 및 청소 관리	25~26
8	필터 교환 방법	27
9	제품 사양	28
10	고장 신고전 확인사항	29
11	설치	30~37

1. 안전을 위한 주의사항

에어컨을 사용하기 전에 안전을 위한 주의사항을 반드시 읽고, 올바른 방법으로 안전하게 사용해 주십시오.

안전을 위한 지시사항은 제품을 안전하고 정확하게 사용하여 예기치 못한 위험이나 손해를 사전에 방지하기 위함입니다.

 **경고** 지시사항을 위반할 경우 사람이 사망하거나 심각한 상해가 발생할 수 있는 경우

 **주의** 지시사항을 위반할 경우 경미한 상해나 제품 손상이 발생할 수 있는 경우



본 에어컨을 가동하기 전에 반드시 사용 설명서를 주의하여 읽어주십시오. 사용설명서에는 에어컨의 작동 및 관리에 대한 중요한 정보가 포함되어 있습니다.



본 사용설명서는 항상 안전한 장소에 보관하시고, 제품을 양도시 다음 소유자에게 반드시 사용설명서를 제공해 주시기 바랍니다.



당사는 다음 지시사항을 준수하지 아니하여 발생하는 피해에 대해서 제조업체는 어떠한 책임도 지지 않습니다.

- 이 기기는 신체, 감각, 정신 능력이 결여되어 있거나 경험과 지식이 부족하여 감독이나 지시 없이는 안전하게 기기를 사용할 수 없는 사람(어린이 포함)이 사용하도록 만들어지지 않았습니다.
- 어린이가 기기를 조작하지 않도록 주의해 주세요.

기존 에어컨 폐기 방법

더 이상 사용하지 않는 기존 에어컨을 처리하기 전에 작동이 중지되었는지 그리고 안전 여부를 먼저 확인하시기 바랍니다. 안전을 위해 에어컨의 플러그는 반드시 뽑아 주세요.

에어컨 시스템에는 별도의 처리가 필요한 냉매가 들어있기 때문에 반드시 전문 설치기사의 도움을 받아 처리를 해야 합니다.

에어컨내에 포함된 구성품은 재활용이 가능한 것이 있습니다. 기존 에어컨의 적절한 처리를 위해 지역 폐기물 처리 센터에 문의하거나 문의사항이 있을 경우에는 지역 동사무소나 구입한 대리점에 문의하시기 바랍니다.

믿을 수 있는 폐기물 센터를 통해 에어컨의 배관 작업을 진행하여 손상되지 않도록 주의하세요. 항상 폐 가전제품을 올바른 방법으로 처리하여 주세요.

새 에어컨 포장재 처리 방법

새로 구입한 에어컨에 포함되어 있는 각종 포장 재료로 인해 환경이 오염되지 않도록 처리하여 주시기 바랍니다.

포장 박스는 작은 크기로 잘라서 폐지 재활용 업체에 수거를 의뢰하시기 바랍니다.

폴리에틸렌으로 만든 포장비닐과 스티로폼은 연화불화 탄화수소를 함유하고 있지 않습니다.

모든 주요 재료들은 폐기물 수거 업체에 의뢰하여 재활용할 수 있도록 해 주세요.

⚡ 전원관련 경고 및 주의 사항 ⚡

전원 플러그는 반드시 접지가 된 콘센트에 연결하세요.
전기적 쇼크(감전) 및 상해를 입을 수 있습니다.



전원 부분을 잡아 당기거나 젖은 손으로 전원플러그를 만지지 마세요.
감전, 발화, 화재의 원인이 될 수 있습니다.

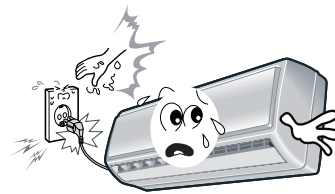

한개의 콘센트에 여러 전기제품을 동시에 꽂아 사용하지 마세요.
콘센트의 발열로 인한 감전 및 화재의 원인이 됩니다.

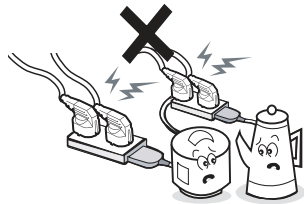

손상된 전원 코드나 플러그, 헐거운 콘센트는 사용하지 마세요.
감전, 화재의 원인이 됩니다.

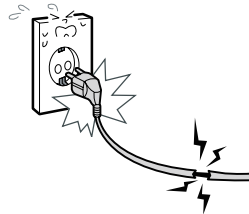

전원코드를 무리하게 구부리거나 잡아당기거나 무거운 물건에 눌리지 않도록 하세요.
감전 및 화재의 원인이 됩니다.

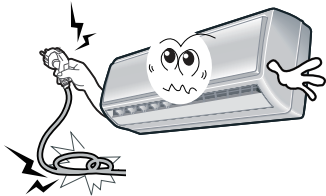

전원은 반드시 별도 배선을 설치해서 에어컨 전용 전원으로 사용하세요
감전이나 화재의 위험이 있습니다.

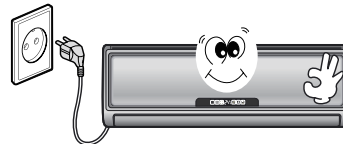

⚡ 전원관련 경고 및 주의 사항 ⚡

에어컨 전용 개폐기 및 누전차단기를 설치
해 주세요.

감전 및 화재의 위험이 될 수 있습니다.

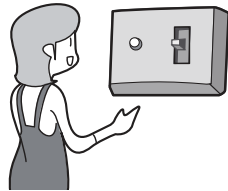

전원 코드를 분리 할때는 코드를 잡지말고
반드시 전원 플러그를 잡고 빼 주세요.

화재의 원인이 될 수 있습니다.

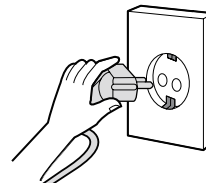

천둥, 번개가 있는 날에는 전원 코드를
빼 주세요.

화재, 감전의 원인이 됩니다.

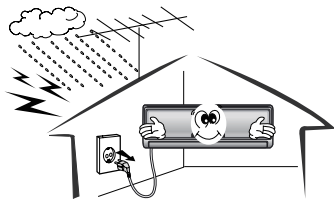

제품을 오랜시간 사용하지 않을때는
전원 플러그를 빼 주세요.

먼지가 쌓여 감전, 누전, 화재의 원인이 됩니다.

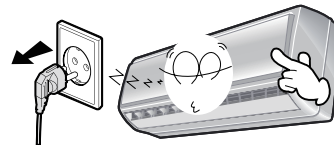

전원플러그를 빼서 제품을 정지하지
마세요.

고장이나 감전의 위험이 있으므로 반드시
[운전/정지] 버튼을 눌러서 꺼주세요.

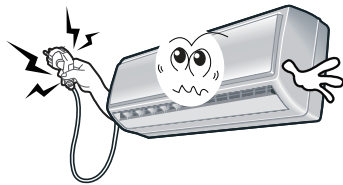

제품에서 이상한 소리, 타는 냄새와 같은
이상이 발견되면 즉시 전원을 차단한 후
제조사나 판매처 또는 가까운 서비스센터
로 문의 하세요.

화재, 감전의 원인이 됩니다.



⚠ 사용 설치시 경고 및 주의사항 ⚠

제품 설치는 반드시 서비스센터나 설치 전문점에 의뢰하세요.
고장, 누수, 감전, 화재의 위험이 있습니다.

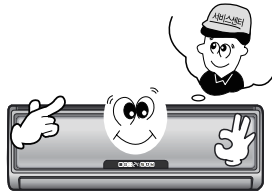

직사광선이나 열기구 또는 물기가 있는 곳은 피해서 설치해 주세요.
냉방 효과가 떨어지고 감전의 위험이 있습니다.

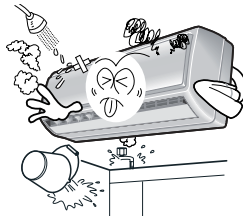

베란다 바깥 쪽등 낙하 우려가 있는 곳에는 실외기를 절대 설치하지 마세요.
바닥이 튼튼하고 수평인 안전한 곳에 설치하세요.

실외기가 떨어질 경우 인명 피해나 제품이 파손 될 수 있습니다.

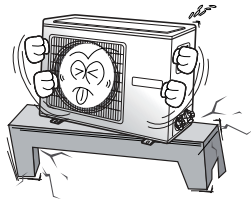

가연성 스프레이 인화성 물질들을 제품과 가까운 곳에서 사용하거나 설치하지 마세요.
폭발, 화재의 위험이 있습니다.



실외기는 통풍이 잘되는 곳과 장애물이 없고, 제품 동작시 이웃에게 영향을 주지 않는 곳에 설치하세요.

고장이나 감전의 위험이 있으며, 소음으로 인해 이웃에게 불편함을 줄 수 있습니다.

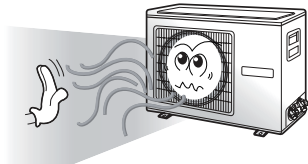

배관 설치시 최대한 짧게 설치해 주세요.

배관 길이가 길어지면 성능이 떨어지고 제품의 수명이 단축됩니다.

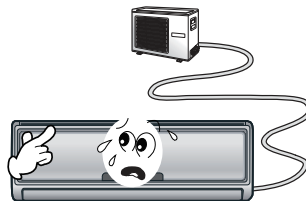

⚡ 사용 설치시 경고 및 주의사항 ⚡

사용자 임의로 설치 또는 분해, 수리, 개조
하지 마세요.
감전의 위험이 있습니다.



실외기는 벽에서 부터 일정거리(옆면, 뒷면
30cm, 앞면 60cm)를 두어 설치해 주세요.
냉방 효율이 떨어질 수 있습니다.

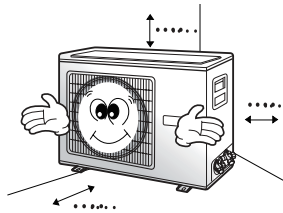

배수호스는 배수가 확실하게 이루어
지도록 설치하세요.
배수가 잘 되지 않으면 실내로 물이 넘쳐
가구 등에 피해를 입힐 수 있습니다.



제품 설치시 반드시 접지하고, 접지선은
가스관, 수도관, 전화선에는 연결하지
마세요.
감전의 위험이 있습니다.

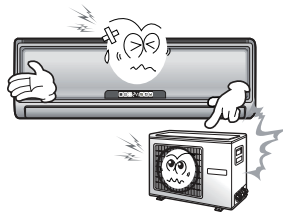

에어컨 실외기를 도로변에 설치할 경우
2m 이상의 높은곳에 설치하거나 열기가
보행자에게 직접 닿지 않도록 설치하세요.
건축물의 설비기준 등에 관한 규칙으로 꼭
지켜야 합니다.

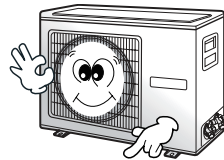

재 설치를 원하실 경우에는 제품을 구입한
대리점이나 또는 가까운 서비스센터로
문의 하세요.

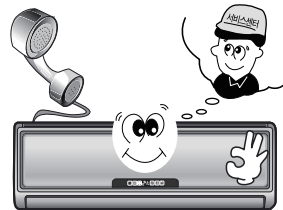

⚠️ 사용중 경고 및 주의사항 ⚠️

제품이 동작중일때 상부그릴을 열지 마세요.
고장 및 감전의 원인이 됩니다.



차가운 바람이 장시간 직접 닿지 않도록
주의해 주세요.

건강에 해로움을 줄 수 있으며 식물에도
영향을 줄 수 있습니다.



제품 내부로 물이 들어가지 않게 하세요.
감전이나 화재의 원인이 됩니다.

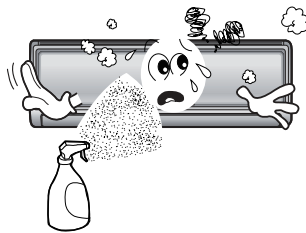

제품위에 무거운 물건을 올려놓거나
사람이 매달리지 않게 하세요.
흡입구, 배출구 및 회전식 송풍날개 속으로
손가락이나 뽀족한 물체를 넣지마세요.

물건이 떨어져 상해 위험이
있으며, 고장 및
감전의 위험이
있습니다.

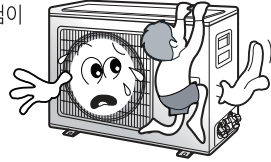

밀폐된 공간에서 오랫동안 사용하지
마세요.

산소 부족으로 인하여 인체에 위험을 줄 수
있으니 자주 창문을 열어 환기를 해 주세요.

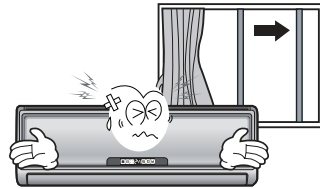

에어컨의 냉매가 들어있는 배관에
구멍이 나거나, 손상이 발생되지 않도록
주의해 주세요.

냉매가 눈에 들어가면 심각한
상해를 유발 할 수
있습니다.



2. 각 부분의 명칭

본 제품의 외관 및 성능은 품질 향상을 위해 사전 통보없이 필요에 따라 제품 사양을 변경 할 수 있습니다.

실내기

◎ HSU061TE

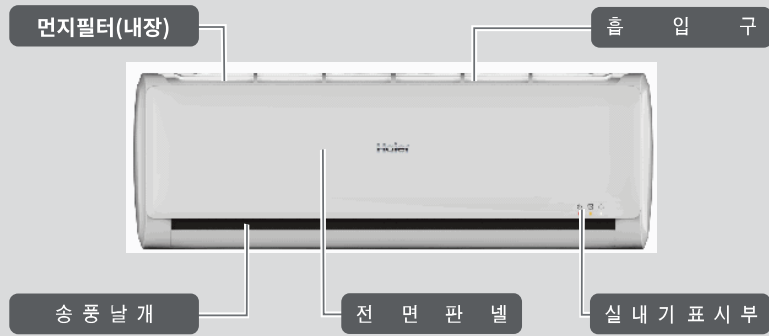

◎ HSUB07VTW

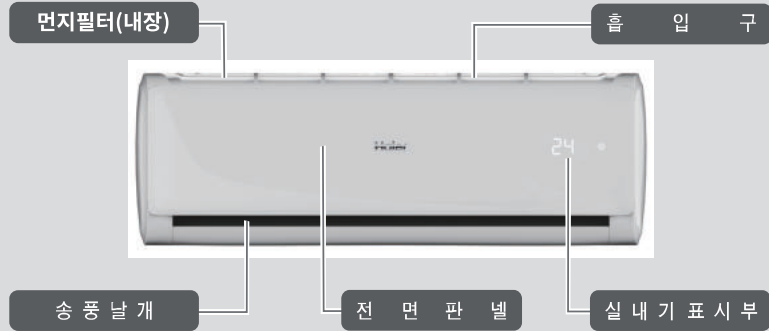

※ HSU061TE, HMSU061T, HSUB061TW, HSUC061TE, HSU061TEW 모델들의 외관은 동일합니다.

※ HMSU07VT, HSUB07VTW, HSUC07VTF, HSU07VTEW 모델들의 외관은 동일합니다.

2. 각 부분의 명칭

실외기

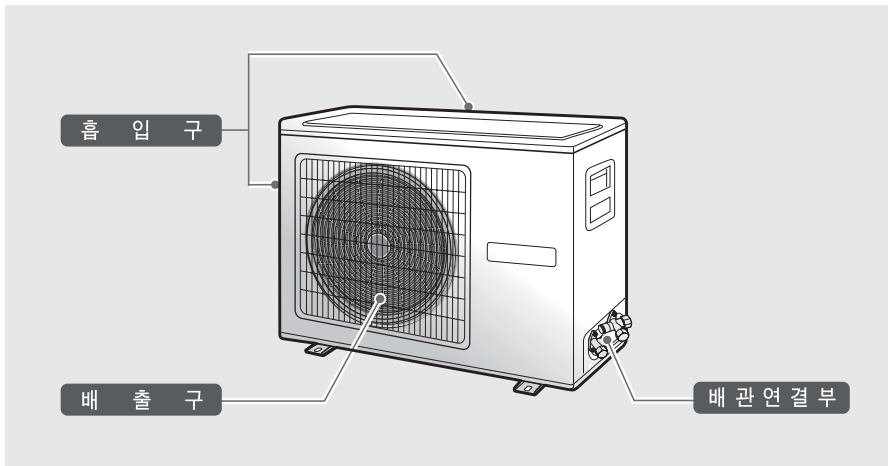

알아두세요.

- ▶ 설치 공사는 대리점이나 서비스 센터에 의뢰하세요.
- ▶ 사용자 임의로 설치하지 마세요.
잘못된 작업으로 인하여 감전, 화재, 누수 등의 문제가 발생할 수 있습니다.
- ▶ 제품을 이동하거나 임의로 움직이지 마세요.
배관 연결부가 느슨해지거나 배관이 파손되어 냉매 가스가 새어 나와 심각한 상해를 유발할 수 있습니다.
- ▶ 올바른 장소에 설치하세요.
냉방 효과가 좋은 곳, 배관 및 전기공사가 쉬운 곳으로 제품 동작시 소음이 적은 곳을 선정하세요.
- ▶ 에어컨을 정지했다가 다시 전원을 켰을 경우에는 제품을 보호하기 위해서 3분후에 실외기가 동작됩니다.

2. 각 부분의 명칭

리모컨 버튼

실내기의 본체 표시부로 향해 사용해 주세요.

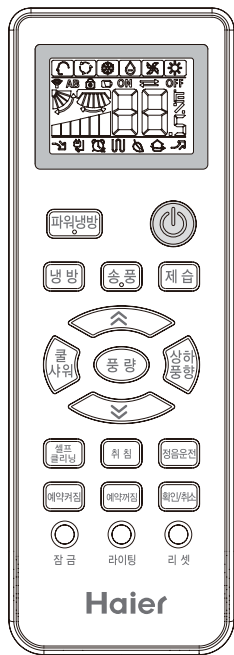

! 주의

셀프 클리닝

“셀프 클리닝” 기능 버튼은 “셀프 클리닝” 기능이 있는 HMSU07VT, HSUB07VTW, HSUC07VTF, HSU07VTEW에서만 동작이 됩니다. 기타 모델에는 지원하지 않는 기능입니다.

	운전/정지 버튼 • 에어컨 운전/정지 시 사용합니다.
	파워냉방 버튼 • 실내를 냉방할 때 사용합니다. ※ 냉방 능력은 파워냉방 모드에서 최대가 되며, 파워냉방 모드는 연속 동작 합니다.
	냉방 버튼 • 실내를 시원하게 냉방할 때 사용합니다.
	송풍 버튼 • 실외기 동작없이 실내기 팬만 가동하여 실내를 쾌적한 상태로 유지하고자 할 때 사용합니다.
	제습 버튼 • 실내의 습기를 제거할 때 사용합니다.
	쿨사위 버튼 • 바람을 간헐적으로 쐬고자 할 때 사용합니다.
	풍량 버튼 • 바람 세기를 변경할 때 사용합니다.
	상하풍향 버튼 • 상하바람의 방향을 변경할 때 사용합니다.
	온도조절 버튼 • 원하는 온도로 설정할 때 사용합니다.
	셀프 클리닝 버튼 • 실내기 내부(증발기)를 자동으로 청소하고자 할때 사용합니다.
	취침 버튼 • 취침운전 시 사용합니다.
	정음운전 버튼 • 조용한 운전을 원할 때 사용합니다.
	예약꺼짐 버튼 • 에어컨의 꺼짐을 예약할 때 사용합니다.
	예약꺼짐 버튼 • 에어컨의 꺼짐을 예약할 때 사용합니다.
	확인/취소 버튼 • 꺼짐 및 꺼짐 예약기능을 확인/취소할 때 사용합니다.
	잠금 버튼 • 리모컨버튼이 동작하지 않게 할 때 사용합니다.
	라이팅 버튼 • 실내기 디스플레이부의 표시를 켜지거나 꺼지게 할 때 사용합니다.
	리셋 버튼 • 리모컨을 초기화할 때 사용합니다.

※ HSU061TE, HMSU061T, HSUB061TW, HSUC061TE, HSU061TEW 등 모델들은 “셀프 클리닝”기능을 지원하지 않습니다.

2. 각 부분의 명칭

건전지 교체 방법

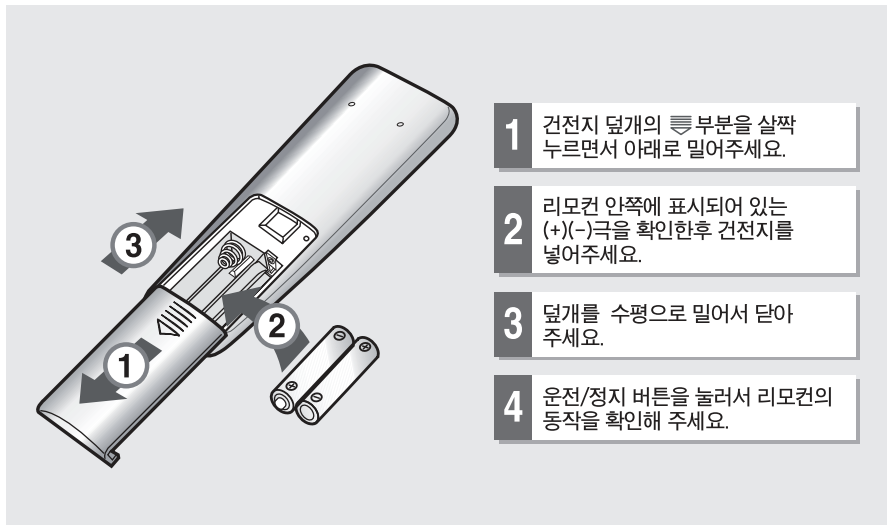

알아두세요.

- ▶ 정상 동작 거리는 7미터 이내입니다.
- ▶ 리모컨을 던지지 마세요.
- ▶ 리모컨을 오랫동안 사용하지 않을 경우 건전지를 뺀 상태에서 보관해 주세요.
- ▶ 리모컨 표시창에 기호가 흐리게 나타나면 새 건전지로 교체해 주세요.
- ▶ AAA형 건전지 2개를 사용해 주세요.
삼파장 형광등 또는 기타 다른 전등에 인하여 리모컨 동작에 영향을 줄 수 있습니다.

3. 사용전 확인사항

정상 동작 범위

에어컨을 운전할 수 있는 정상적인 범위입니다.

- ▶ 실내온도: 약 23℃ 이상, 32℃ 이하
- ▶ 실외온도: 약 26℃ 이상, 43℃ 이하

확인 사항

실내기

- ▶ 냉방 운전시 선풍기와 함께 사용하시면 냉방 효과를 높게 할 수 있습니다.
- ▶ 장시간 에어컨을 사용할 경우에는 1시간에 1회정도 환기를 해 주세요.
- ▶ 전원을 자주 켜다 꺾다 하지 마세요.
- ▶ 직사광선이나 열기구 또는 물기가 있는 곳은 피해서 설치해 주세요.

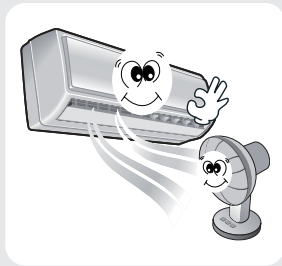

실외기

- ▶ 제품의 상단 및 옆면에 무거운 물건 및 장애물이 있는지 확인해 주세요.
- ▶ 통풍이 잘 되는 곳에 설치해 주세요.
- ▶ 제품 흡입구 또는 배출구에 어린이가 손가락 또는 이물질 등을 넣지 않게 해 주세요.
- ▶ 어린이가 실외기에 올라 타지 않게 해주세요.

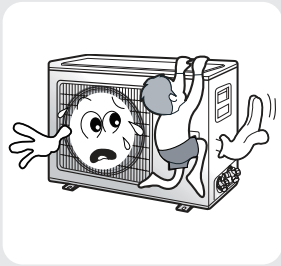

전원

- ▶ 220V 전원을 사용해 주세요.
- ▶ 전원 코드가 이상이 없는지 확인해 주세요.
- ▶ 전원은 반드시 별도의 에어컨 전용 전원을 사용해 주세요.
- ▶ 에어컨을 보호하기 위해 에어컨을 끈 후에는 적어도 1분 이상 경과한 후에 전원을 차단해 주세요.

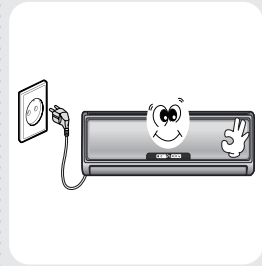

4. 기본 사용방법

냉방 운전

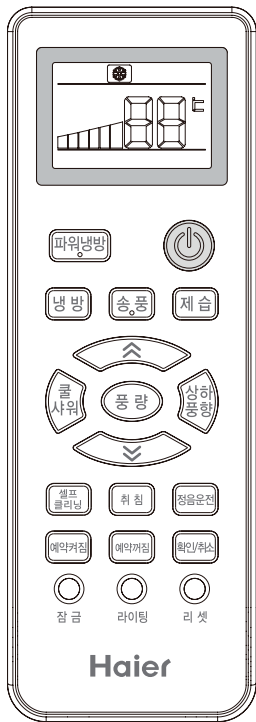

1. 에어컨 운전

- [운전/정지]버튼을 누르면 운전이 시작됩니다.



2. 운전모드 선택

- 냉방운전을 선택하세요.



3. 온도 선택

- [↗]버튼을 누를 때마다 온도가 1°C씩 올라갑니다. 계속 누르고 있으면 온도가 빠르게 올라갑니다.
- [↘]버튼을 누를 때마다 온도가 1°C씩 내려갑니다. 계속 누르고 있으면 온도가 빠르게 내려갑니다.



4. 바람세기 선택

- [풍량]버튼을 누를 때마다 아래와 같이 바람세기가 변합니다.

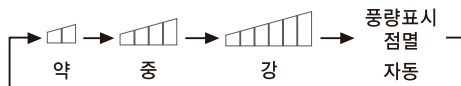

5. 에어컨 정지

- [운전/정지]버튼을 누르면 운전이 정지됩니다.

4. 기본 사용방법

셀프클리닝

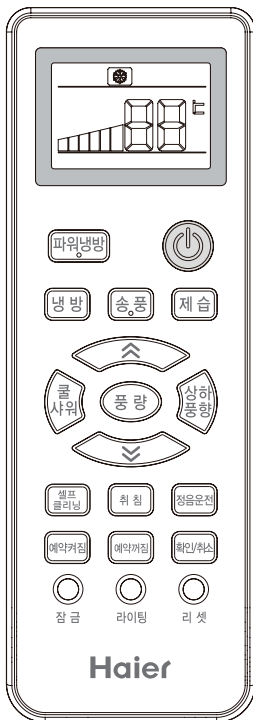

1. 에어컨 운전

- [운전/정지]버튼을 누르면 운전이 시작됩니다.



2. 냉방모드 선택

- 냉방 모드를 선택하세요.



3. 셀프클리닝 모드를 선택하세요.

- 셀프클리닝 기능은 냉방 모드에서만 작동 됩니다.



참고

- 셀프클리닝 모드는 약 15분 작동합니다. 중지하고 싶으면 에어컨 전원을 꺼주셔야 합니다.
- 셀프클리닝 기능 중 풍량이 줄어들거나, 안개가 송풍구에서 나오며, 작은 소음이 현상이 있을 수 있습니다.
- 셀프클리닝 작동 중 생기는 물은 배수관을 통하여 실외로 배출됩니다.

! 주의

“셀프클리닝” 기능은 “셀프클리닝” 기능이 있는 HMSU07VT, HSUB07VTW, HSUC07VTF, HSU07VTEW에서만 동작이 됩니다.
HSU061TE, HMSU061T, HSUB061TW, HSUC061TE, HSU061TEW 등 모델들은 “셀프클리닝” 기능을 지원하지 않습니다.

4. 기본 사용방법

제습 운전



1. 에어컨 운전

- [운전/정지]버튼을 누르면 운전이 시작됩니다.



2. 운전모드 선택

- 제습운전을 선택하세요.



3. 바람세기 선택

- [풍량]버튼을 누를 때마다 아래와 같이 바람세기가 변합니다.

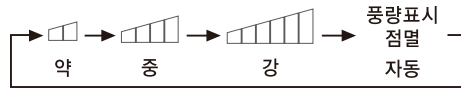

4. 에어컨 정지

- [운전/정지]버튼을 누르면 운전이 정지됩니다.

제습운전에 대하여

- 실내기와 실외기의 운전을 미세하게 조절하여 습기를 제거함으로써 실내를 쾌적하게 만듭니다. 장마철이나 습도가 높을 때 사용하여 주십시오.

4. 기본 사용방법

송풍 운전

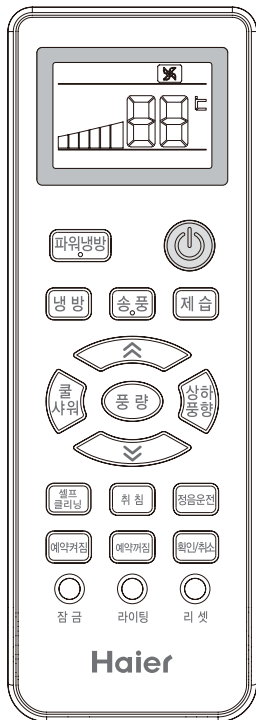

1. 에어컨 운전

- [운전/정지]버튼을 누르면 운전이 시작됩니다.



2. 운전모드 선택

- 송풍운전을 선택하세요.



3. 바람세기 선택

- [풍량]버튼을 누를 때마다 아래와 같이 바람세기가 변합니다.

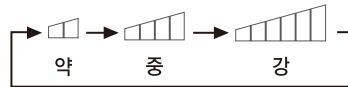

4. 에어컨 정지

- [운전/정지]버튼을 누르면 운전이 정지됩니다.

송풍운전에 대하여

- 송풍운전모드에서는 온도조절이 되지 않습니다.

4. 기본 사용방법

바람 방향 조절



1. 에어컨 운전

- [운전/정지]버튼을 누르면 운전이 시작됩니다.



2. 상, 하 풍향조절 방법

- [상하풍향]버튼을 누를 때마다 표시부에 아래와 같은 순서로 반복 표시됩니다.
- 리모컨 표시

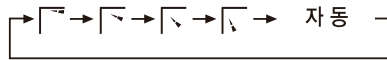

3. 좌, 우 풍향조절 방법

- 좌, 우 풍향조절은 자동으로 동작되지 않습니다. 그림과 같이 좌우방향 날개를 손으로 움직여 원하는 방향으로 조절하세요.



주의

- 상하풍향조절판은 필히 리모컨으로 조작하여 주십시오. 손으로 직접 조작하면 제품에 무리가 갈 수 있습니다.
- 상하풍향조절판이 회전하고 있을 때 좌우풍향조절판을 조절하지 마십시오. 상하풍향조절판이 동작 중이기 때문에 손이 끼일 위험이 있습니다.
- 정지 시에는 상하풍향조절판이 자동으로 닫힙니다.
- 장마 때나 습도가 높을 때에 상하풍향조절판을 아래 방향으로 하거나 좌우풍향조절판을 좌우로 꺾어서 냉방, 제습운전을 하면 토출구 부근에 물방울이 맺히거나 아래로 떨어질 수가 있습니다. 이 경우에는 상하풍향조절판과 좌우풍향조절판을 정면으로 향하게 하세요.

4. 기본 사용방법

예약 운전

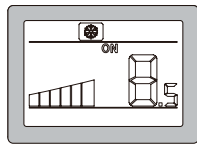

〈예약켜짐〉

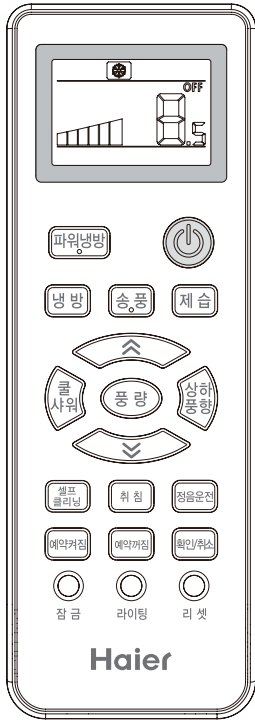

〈예약꺼짐〉



1. 켜짐예약을 하고 싶을 때

- [예약켜짐]버튼을 누릅니다.
- [예약켜짐]버튼을 누를 때마다 0.5시간씩 증가되며, 12시간 이후는 1시간씩 증가됩니다.
- 최종시간 설정 후 [확인/취소]버튼을 누르면 켜짐예약이 되며, 이 때 리모컨의 표시창에 'ON'글씨가 나타납니다.



2. 꺼짐예약을 하고 싶을 때

- [예약꺼짐]버튼을 누릅니다.
- [예약꺼짐]버튼을 누를 때마다 0.5시간씩 증가되며, 12시간 이후는 1시간씩 증가됩니다.
- 최종시간 설정 후 [확인/취소]버튼을 누르면 꺼짐예약이 되며, 이 때 리모컨의 표시창에 'OFF' 글씨가 나타납니다.



3. 켜짐예약을 취소하고 싶을 때

- 켜짐예약을 취소하고 싶으시면 [확인/취소] 버튼을 누르십시오.
- 리모컨 표시부에 'ON' 표시가 사라집니다.



4. 꺼짐예약을 취소하고 싶을 때

- 꺼짐예약을 취소하고 싶으시면 [확인/취소] 버튼을 누르십시오.
- 리모컨 표시부에 'OFF' 표시가 사라집니다.

4. 기본 사용방법

취침 운전

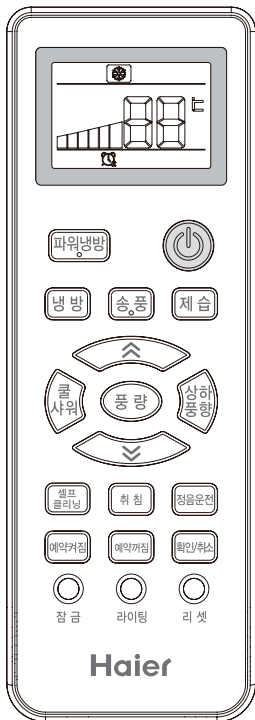

1. 에어컨 운전

- [운전/정지]버튼을 누르면 운전이 시작됩니다.



2. 운전모드 선택

- 취침운전을 선택하세요.

3. 취침운전 작동 방식

- 취침운전 시간은 8시간으로 고정되어 있습니다. 임의로 변경이 되지 않습니다. 취침운전이 시작되고 1시간 후에 실내 온도가 설정 온도보다 1°C 높아집니다. 그리고 다시 1시간 후에 1°C가 더 올라갑니다. 이 상태로 6시간 동안 운전한 후에 에어컨은 자동으로 정지됩니다.

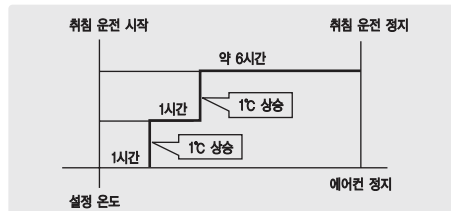

4. 취침운전 취소

- [취침]버튼을 한번 더 누르면 리모컨 표시부에 취침 표시가 사라지며 취침운전이 취소됩니다.

4. 기본 사용방법

편의기능(파워냉방, 쿨사위, 정음운전)

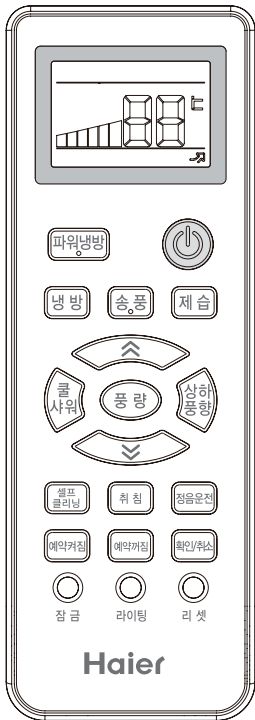

파워냉방에 대하여 ▶

최대 냉방운전으로 급속하게 실내를 냉방시키고자 할 때 사용합니다.

- 냉방, 송풍 운전 모드에서 [파워냉방]버튼을 누르십시오.
- [파워냉방]버튼을 한번 더 누르면 파워냉방 기능은 취소되며, 이전 운전모드로 돌아갑니다.



쿨사위에 대하여 ▶

바람을 간접적으로 쐬고자 할 때 사용합니다.

- 리모컨의 [쿨사위]버튼을 누르면 상하조절판이 자동으로 위로 향하게 됩니다.
- [쿨사위]버튼을 한번 더 누르면 이전 모드로 돌아갑니다.



정음운전에 대하여 ▶

조용하게 운전하고자 할 때 사용합니다.

- 리모컨의 [정음운전]버튼을 누르면 정음운전 기능이 작동되며, 에어컨은 최소 바람세기로 운전합니다.
- [정음운전]버튼을 한번 더 누르면 정음운전 기능은 취소되며, 이전 바람세기로 운전합니다.

4. 기본 사용방법

잠금 및 재설정

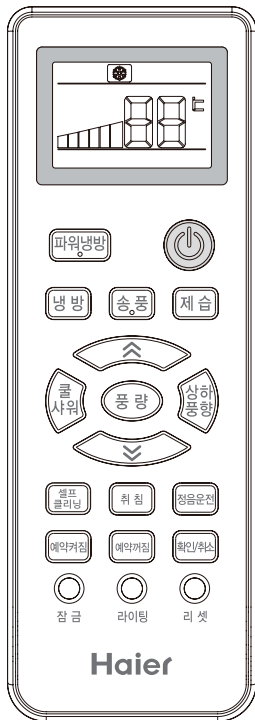

○
잠금

잠금에 대하여 ▶

리모컨버튼이 동작하지 않게 할 때 사용합니다.

- [잠금]버튼을 뺏쪽한 것을 이용하여 누르세요.
- 잠금이 설정됩니다.
- 다시 [잠금]버튼을 누르면 잠금이 해제됩니다.

○
라이팅

라이팅에 대하여 ▶

야간에 주무실 때나 불빛이 너무 밝을 때 실내기 본체 표시부 LED램프를 소등할 때 사용합니다.

- [라이팅]버튼을 누르면 본체 표시창의 불빛이 꺼집니다.
- [라이팅]버튼을 한번 더 누르면 본체 표시창의 불빛이 켜집니다.

○
리셋

리셋에 대하여 ▶

리모컨을 초기화할 때 사용합니다.

- [리셋]버튼을 뺏쪽한 것을 이용하여 누르세요.
- 리모컨의 초기화가 설정됩니다.

5. 실내기 버튼으로 동작하는 방법

실내기의 정상 운전

1. 리모컨이 고장이거나 분실 했을 경우에만 사용하세요.
2. 전면 패널의 좌우를 잡고 위로 올려 패널을 고정해 주세요.
3. 실내기 버튼을 누르면 “삐” 소리가 한번 나면서 실내기의 정상 운전이 시작 됩니다.
4. 실내기의 정상 운전이 시작되면 에어컨이 실내 온도에 따라 자동으로 동작됩니다.
5. 실내기 정상 운전은 냉방 운전만 가능하며 제습이나 예약 운전, 바람 방향 동작은 사용 할 수 없습니다.

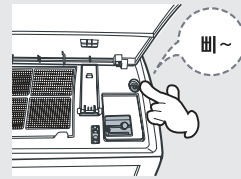

실내기의 시운전

1. 시운전 기능은 강제 운전 기능입니다.
2. 전면 패널의 좌우를 잡고 위로 올려 패널을 고정해 주세요.
3. 실내 온도가 16℃ 이하일 때 이 버튼으로 시운전 하세요. 일반적인 에어컨 운전을 위해서 시운전을 사용하지 마세요.
4. 시운전 버튼을 5초 이상 누르면 “삐” 소리가 두번 나면서 에어컨의 바람세기가 “강” 상태로 냉방 운전이 동작됩니다.

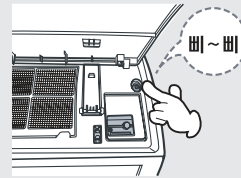

실내기의 정상 운전 또는 시운전을 정지하는 방법

- ▶ 강제 운전 버튼을 한 번 누르거나 리모컨을 사용하여 정지 시킵니다. “삐” 소리가 한번 나고 동작이 정지됩니다.
- ▶ 리모컨으로 정지 시킨 경우에는 에어컨이 보통 운전 모드로 되돌아갑니다.

6. 효율적인 사용방법 및 보관

에어컨을 효율적으로 사용하는 방법

적절한 실내 온도를 유지해 주세요.



에어컨이 작동하는 동안에 문과 창문을 닫아 주세요.

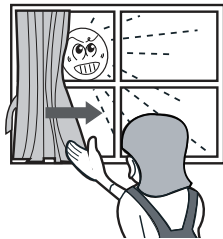

에어컨을 장시간 사용하지 않을 때에는 전원 공급 스위치를 내려주세요.

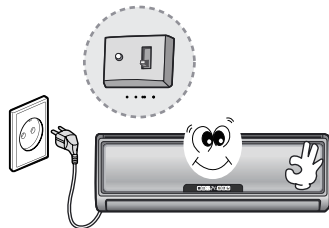

에어컨 흡입구와 배출구가 가려지지 않도록 해주세요.

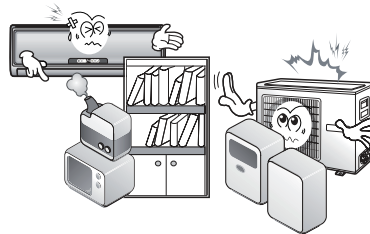

예약 기능을 효율적으로 사용하세요.

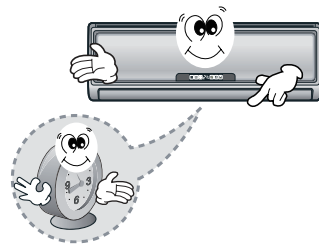

송풍 날개들을 효율적으로 사용해 주세요.

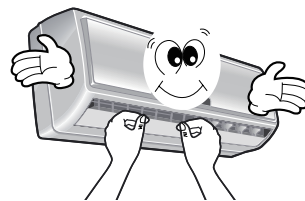

6. 효율적인 사용방법 및 보관

장기 보관 전에 할 일

냉방 모드로 2-3시간 정도 운전하세요.
곰팡이가 생기거나 나쁜 냄새가 나는 것을 방지하기 위하여 지정된 온도 또는 30℃로 맞추고 운전 모드는 냉방으로 하고, 바람 세기는 “강”으로 운전해 주세요.

전원 코드를 빼 주세요.

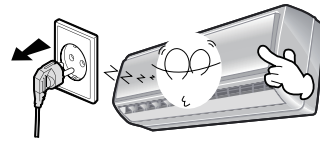

에어컨 본체를 청소해 주세요.

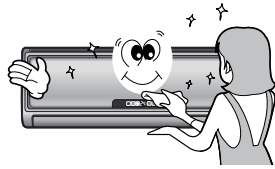

리모컨에서 건전지를 모두 꺼내 주세요.

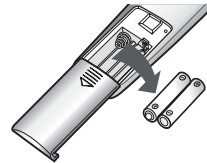

장기 보관 후에 할 일

공기 정화 필터를 청소해 주세요.
에어컨을 켜기 전에 좌, 우 필터가 정확하게 조립되어 있는지 확인해 주세요.

접지선을 연결 하세요.

▶ 접지를 올바르게 하지 않으면 감전의 우려가 있습니다.

공기 흡입구 또는 배출구 앞에 장애물을 두지 마세요.

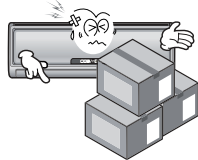

전원 플러그를 꽂아 주세요.



7. 손질 및 청소 관리

에어컨 손질 및 청소시에는 반드시 전원 플러그를 빼 주세요.

실내기

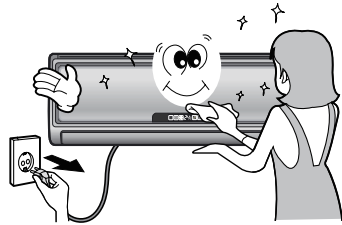

1. 부드러운 헝겊을 미지근한 물에 묻혀 꼭 짠 후 에어컨을 닦아 주세요.
2. 많이 더러울 경우에는 물에 희석한 중성 세제를 사용해 주세요.

- ▶ 표시등 부분은 알칼리성 세제로 닦지 마세요.
- ▶ 황산, 염산 또는 유기용제(시너, 등유 등)를 사용하여 에어컨 표면을 닦지 마세요. 에어컨 표면이 손상될 수 있습니다.

리모컨

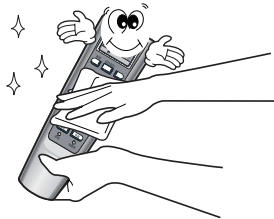

1. 물을 사용하지 마시고 마른 헝겊을 이용하여 리모컨을 닦아 주세요.

- ▶ 유리 세정제 또는 화학 성분이 포함된 헝겊은 사용하지 마세요.

실외기

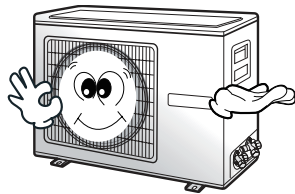

1. 열교환기에 먼지가 쌓이면 냉방 효과가 떨어지므로 주기적으로 청소해 주세요.
2. 많이 더러울 경우에는 물에 희석한 중성 세제를 사용해 주세요.

- ▶ 청소시 전선 연결 단자에 물이 들어가지 않게 조심해 주세요.
- ▶ 열교환기는 표면이 날카로우니 주의하세요.

7. 손질 및 청소 관리

필터 청소

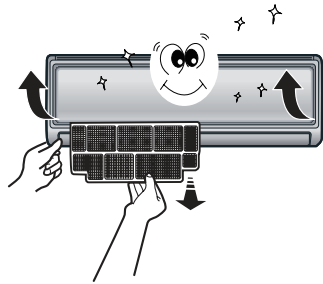

2주일 1번
필터를 손질해
주세요.

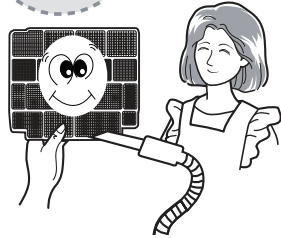

1. 전면 판넬을 손으로 위로 들어 올려 열어 주세요.
2. 필터를 꺼내주세요.
필터를 중간 손잡이 부분을 살짝 위로 들어올려 정지홈에서 꺼낸 다음 아래로 잡아당기면 됩니다.
3. 필터를 청소하세요.
진공 청소기로 먼지를 제거하거나 또는 물로 씻어 주세요.
청소를 마친 후에는 그늘에서 잘 말려 주세요.
4. 필터를 끼워 주세요.
전면과 후면이 바뀌지 않도록 주의해 주세요.

▶ 필터는 2주에 한번씩 청소해 주세요.
청소 주기는 사용 환경과 사용 시간에 따라 달라지므로 먼지가 많은 환경에서는 자주 청소해 주세요.

8. 필터 교환 방법

1 전면 판넬을 열어 주세요. 전면 판넬의 양쪽 끝을 잡고 위로 올리면 열립니다. (엄지손가락으로 밀어 주세요.)



2 필터를 꺼내세요. 손잡이를 잡고 약간 위로 올린 후에 내리면 필터가 빠집니다.

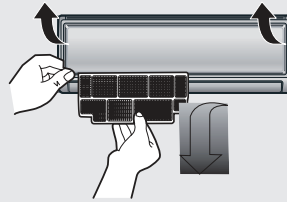

3 청소를 마친 필터를 준비해 주세요.

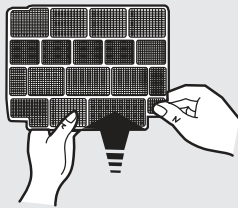

4 필터를 끼워 주세요. 오른쪽과 왼쪽에 맞게 필터를 끼워 주세요.

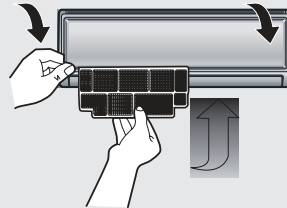

5 전면 판넬을 닫아 주세요. 전면 판넬이 완전히 닫히도록 밀어 주세요.

참고하세요

1. 먼지필터에 먼지가 쌓이면 기능을 제대로 발휘하지 못할 수 있기 때문에 자주 진공청소기로 먼지를 제거 하거나 또는 가볍게 털어 주십시오.

9. 제품 사양

모 델		HSU061TE	HSUB07VTW
정격전압		AC 220V, 60Hz	AC 220V, 60Hz
냉 매		R410A	R410A
제품크기 (WxDxH)	실내기	865*200*290(mm)	819*195*280(mm)
	실외기	696*256*432(mm)	780*245*540(mm)
포장크기 (WxDxH)	실내기	954*279*355(mm)	909*279*355(mm)
	실외기	848*363*515(mm)	920*351*620(mm)
제품무게	실내기	9kg	9kg
	실외기	22kg	27.5kg
포장무게	실내기	11kg	11kg
	실외기	24.8kg	31kg

※ HSU061TE, HMSU061T, HSUB061TW, HSUC061TE, HSU061TEW 모델들의 스펙은 동일합니다.

※ HMSU07VT, HSUB07VTW, HSUC07VTF, HSU07VTEW 모델들의 스펙은 동일합니다.

※ 냉방 능력은 파워냉방 모드에서 최대가 되며, 파워냉방 모드는 연속 동작 합니다.

※ 본 설명서 기능 및 크기, 디자인은 통보없이 변경이 될 수 있습니다.

※ 주의사항 ※

- 제품의 사용범위를 벗어난 환경에서 사용 시 제품의 보호 장치가 작동하여 운전되지 않을 수 있습니다.
- 습도가 80%이상의 환경에서 장시간 사용 시 제품에 물방울이 맺힐 수 있습니다.
- 본 제품은 전원 OFF시 제품보호를 위해서 실내기 내부온도에 따라서 일정시간(최대30초)송풍동작 후 전원이 OFF됩니다.
- 이는 제품고장이 아니며 원활한 제품관리를 위한 것이니 참고바랍니다.

10. 고장 신고전 확인사항

제품에 이상이 발생한 경우 서비스 센터에 의뢰하기 전에 아래 사항을 먼저 확인해 주세요

증 상	원인 및 점검사항
에어컨을 다시 켰을 때 바로 운전 하지 않아요.	<ul style="list-style-type: none"> ● 에어컨을 정지했다가 다시 켜면 에어컨을 보호하기 위해서 3분 후에 운전을 시작합니다. ● 전원 플러그를 뽑았다가 다시 꽂으면 에어컨을 보호하기 위해서 3분이 지연된 후에 운전을 시작합니다.
소음이 나요.	<ul style="list-style-type: none"> ● 에어컨이 운전되거나 정지해 있을 때 물 흐르는 소리가 들릴 수 있습니다. 이 소리는 특히 에어컨 운전을 시작한 후 최초 2,3분 동안 가장 크게 나타납니다.(이것은 에어컨 내부에서 냉매가 흐르고 있는 소리입니다). ● 에어컨이 운전되는 동안에 우지직하는 소리가 들릴 수 있습니다. 이것은 온도 변화에 의해 본체가 팽창 또는 수축을 하여 발생하는 소리입니다. ● 에어 필터가 너무 더러우면 에어컨을 운전하는 동안에 바람 소리가 매우 크게 들릴 수 있습니다.
냄새가 나요.	<ul style="list-style-type: none"> ● 가구, 담배 등 실내 냄새가 에어컨에 의해 순환되면서 냄새가 날 수 있습니다.
실내기에서 안개 같은 것이 나와요.	<ul style="list-style-type: none"> ● 냉방 또는 제습 운전을 하는 동안에 실내기에서 안개 같은 것이 나올 수 있습니다. 이것은 실내 공기가 갑자기 냉각되면서 발생하는 현상입니다.
에어컨이 전혀 운전되지 않아요.	<ul style="list-style-type: none"> ● 전원 플러그가 꽂혀 있나요? ● 전원이 공급되고 되고 있나요? (정전이 되지 않았습니까?)
냉방이 제대로 되지 않아요.	<ul style="list-style-type: none"> ● 에어 필터가 더럽지 않나요? 보통 15일마다 에어 필터를 청소해 주어야 합니다. ● 에어컨 흡입구나 배출구 앞에 장애물이 있지 않나요? ● 온도가 올바르게 설정되어 있나요? ● 문이나 창문이 열려있지 않나요? ● 냉방 운전을 하는 동안에 창문을 통해 햇빛이 직접 들어오고 있지 않나요?(커튼을 사용하여 햇빛을 막아 주십시오.) ● 냉방 운전을 하는 방에 열 발생원이나 사람이 너무 많지 않나요?

11. 설치

설치 전 확인사항

경고 | 제품의 설치는 반드시 본사 서비스 센터나 전문 설치기사에게 요청 하세요.

• 설치전에 이 설명서를 읽어 주세요.
• 사용자에게 사용설명서 내의 제품 사용방법과 주의 사항을 숙지시켜 주세요.

설치에 필요한 도구

- | | | | |
|----------|----------------------|---------|--------------------|
| 1. 드라이버 | 4. 스패너(17/19/26mm) | 7. 프레어기 | 10. 가스 누출 검사기나 비눗물 |
| 2. 쇠톱 | 5. 토크 렌치(17/22/26mm) | 8. 칼 | 11. 줄자 |
| 3. 코어 드릴 | 6. 동관절단기 | 9. 니퍼 | 12. 리머 |

실내기 및 실외기 설치도

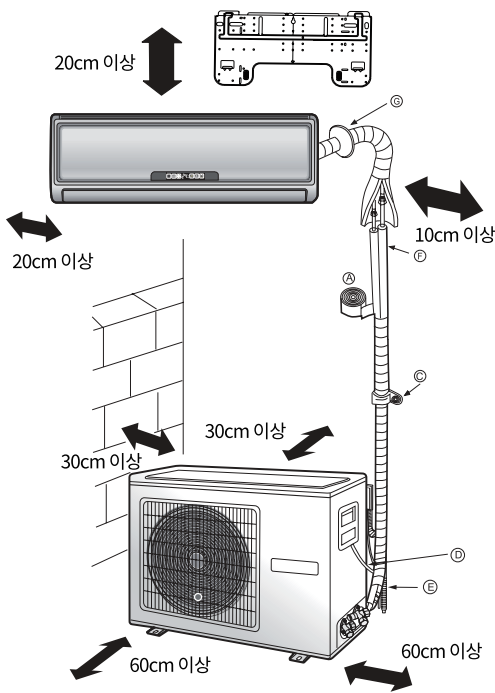

* 이 설명서에 사용된 위험 기호의 의미는 다음과 같습니다.

위험	이 사항을 어길 경우 중상 혹은 사상이 발생할 수 있는 급박한 위험	경고	이 사항을 어길 경우 부상이 발생할 수 있는 잠재적 위험
주의	이 사항을 어길 경우 가벼운 상처 또는 기기의 손상이 발생할 수 있는 잠재적 위험	참고	이 사항을 따를 경우 경제적 이득이나 사용상의 편의를 얻을 수 있는 내용입니다.

부속품

Nb.	부속품명 및 모양	수량
①	리모컨	1
②	건전지	2
③	본체고정판	1
④	배수 연결관	1
⑤	Ø 4x 50 시멘트용못	6
⑥	Ø 4x 25 볼트 플라스틱 캡	4
⑦	방진고무패드	4
⑧	배관·고정·보리켓	1

배관 연결시 추가 부속품

구분	부속품명	구분	부속품명
Ⓐ	비부착용 테이프	Ⓔ	연결 호스
Ⓑ	부착용 테이프	Ⓕ	절연 호스
Ⓒ	배관 클립 및 나사	Ⓖ	배관구멍 커버
Ⓓ	추가 연결전선		

• 그림에서 Ⓐ 부터 ㉓ 까지는 부품 번호임.
• 실내기와 바닥의 거리는 1,8 m 이상이 되어야 함.

11. 설치

설치 장소 확인사항

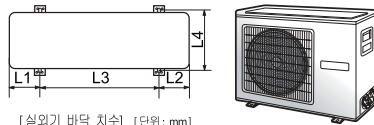

	L1	L2	L3	L4
HSU061TE	140	140	415	280
HSUB07VTW	140	140	500	256

[실외기 바닥 치수] [단위: mm]

※ HSU061TE, HMSU061T, HSUB061TW, HSUC061TE, HSU061TEW 모델들의 치수는 동일합니다.
 ※ HMSU07VT, HSUB07VTW, HSUC07VTF, HSU07VTEW 모델들의 치수는 동일합니다.

실외기의 고정

- ø 10 볼트와 너트를 이용하여 콘크리트나 바닥에 실외기를 단단히 그리고 수평으로 고정하세요.
- 벽이나, 지붕 등에 설치할 경우에는 강한 바람도 견딜 수 있는 구조물을 만들어서 설치 하십시오.
- 진동이 집에 전달된다면, 방진재를 사용하여 고정해 주십시오.

참 고 | 에어컨의 실외기를 베란다 바깥쪽이나 건물 외벽면에 설치하는 것은 불법입니다.

설치 장소의 선정

<p style="text-align: center; border: 1px solid gray; border-radius: 5px; padding: 2px;">실내기</p> <ul style="list-style-type: none"> • 진동 문제를 일으키지 않고 물체를 확실히 지지할 수 있는 장소. • 기기 주변에서 열이나 수증기가 발생하여 운전을 방해 하지 않는 장소. • 배수가 용이 하고, 실외기와 연결하는 데에 문제가 생기지 않는 장소. • 냉풍 또는 온풍이 방 전체에 골고루 퍼질 수 있는 장소. • 전원 근처에 있고, 주변 공간이 충분한 장소(와 페이지 그림 참조) • 텔레비전이나 라디오, 무선기기, 형광등 등으로부터 1m 이상 떨어져 있는곳. 	<p style="text-align: center; border: 1px solid gray; border-radius: 5px; padding: 2px;">실외기</p> <ul style="list-style-type: none"> • 빗물이나 직사 광선 등의 영향을 적게 받으면서 환기가 충분히 되는 곳. • 기기의 하중을 견딜 수 있고, 소음이나 진동을 증폭 시키지 않는 장소. • 실외기에서 뿜어져 나오는 바람이나 소음이 이웃에게 피해를 주지 않는 장소. • 앞장에 나오는 그림에서 ←로 표시된 거리를 확보 할 수 있는 장소. • 주변에 가스나 기름, 화학 물질 같은 위험물이 없는 장소.
--	---

전원

- 단자대에 전원선을 연결하기 전에 먼저 명판에 있는 내용과 전원 사양이 일치 하는지 확인해 주십시오.
- 전용회선으로 전원을 연결하십시오.
- 전원 플러그는 항상 손이 닿을 수 있는 곳에 설치해 주시고 선을 이어서 쓰지 마십시오.

⚠ 위험 | 반드시 에어컨 전용 개폐기나 차단기를 설치해 주시고 동선이나 철사 등을 사용하지 마십시오. 화재의 위험이 있습니다.

배관 선정

- 이 기기의 액관과 가스관은 운전 중 저온이 되므로 단열시켜 주시기 바랍니다.
- 배관이나 배관 자재들을 단열재 등으로 단열시켜 주십시오.
- 배관의 두께는 최소 0.8 mm 이어야 함.

11. 설치

실내기의 설치

1. 고정판의 설치와 벽면 구멍의 위치 선정

고정판을 초기 설치할 때

1. 기둥이나 가로대의 옆 벽면에서 고정판을 설치하기에 적당한 높이와 위치에 못을 하나 박아서 임시로 고정해 주십시오.
2. 고정판에 실내기를 살짝 걸고 다시 한번 위치를 확인한 후, 나머지 못들을 박아서 벽면에 단단히 고정시켜 주십시오.
3. 줄자 등을 이용하여 벽면에 구멍을 낼 위치(A)를 선정해 주십시오.

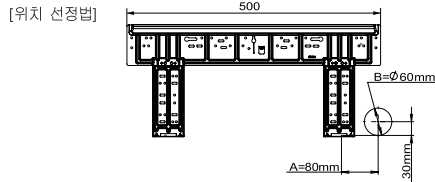

경고

제품이 지면과 수평을 이루지 않을 경우 응축수가 누수될 수 있으므로 고정 후 반드시 물을 부어서 확인해 주십시오.

고정판을 보조물이나 출입구 상부에 설치할 경우

- 보조물이나 출입구에 설치할 경우에는 별도로 설치대(벌매)를 설치한 후, 고정판을 그 위에 고정시켜 주십시오.
- 윗 부분의 **고정판을 초기 설치할 때**의 내용을 참고하여 벽면에 구멍을 뚫을 위치를 선정하십시오.

2. 벽면에 구멍을 내고 배관 구멍 커버 끼우기

- 지름 60mm 짜리 구멍을 바깥 아래쪽으로 비스듬하게 뚫어주십시오.
- 배관 구멍 커버를 설치하고 설치 후에는 접합제를 이용하여 밀봉해 주십시오.



참고

배관 구멍은 바깥쪽 아래로 비스듬하게 뚫어 주어야 응축수가 역류하지 않고 원활하게 배수가 됩니다.

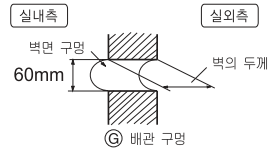

3. 배관 연결

배관

[후향배관]

- 배관과 배수관을 뒤로 잡아 당기고, 테이프로 고정해 주십시오.

[좌향 및 좌후향 배관]

- 좌향 배관의 경우, 니퍼로 좌향 배관용 녹아웃(Knock-Out)을 떼어내 주십시오.
 1. 실내기 단열재의 움푹 들어간 부분에 배수관을 집어 넣어 주십시오.
 2. 연결선을 실내기의 뒤쪽에서 집어 넣고 앞쪽으로 잡아 당겨서 연결하십시오.
 3. 프레임에 냉매유를 바르고 관을 연결해 주십시오. 단열재로 연결부를 감싸고, 절연 테이프로 단단히 고정시켜 주십시오.

11. 설치

실내기의 설치

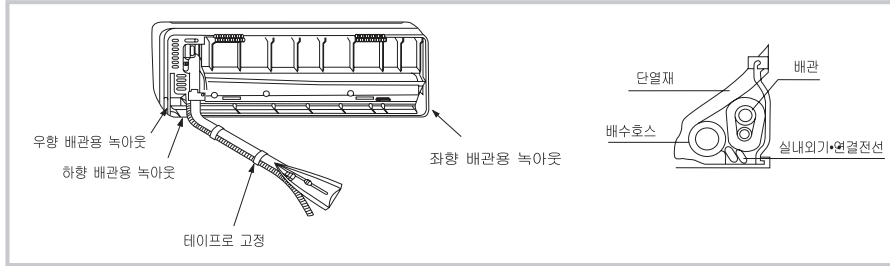

- 연결선과 배수호스는 반드시 냉매 배관과 함께 보호 테이프로 감싸 주십시오.

[그 외 방향 배관]

- 니퍼로 배관을 하고자 하는 방향으로 녹아웃을 잘라내시고, 벽면 구멍 방향에 맞춰서 배관을 구부러 주십시오. 구부릴 때에는, 배관이 손상이 가지 않도록 조심하십시오.
- 실내기의 배관을 연결하고 연결한 선을 배관 방향으로 잡아 당기십시오. 배관 작업이 끝나면 벽면을 퍼티와 배관 구멍 마개를 이용하여 막아 주십시오.

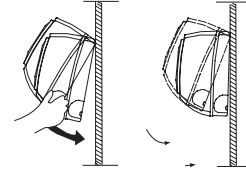

실내기 본체의 고정

- 고정판의 윗쪽 걸림대에 본체를 걸어주십시오. 본체를 좌우엎으로 움직여 확실히 고정시켜 주십시오.
- 본체를 고정시키기 위하여, 아랫 부분으로 부터 비스듬하게 유지한 후 수직으로 놔주십시오.

4. 실내기와 실외기 연결선의 배선

단자대 덮개 제거

- 실내기 우측 하단에 있는 단자대 덮개 중앙의 볼트를 풀어서 단자대 덮개를 열어 주십시오.

실내기를 설치 한 후 배선을 연결할 때

1. 배관이 이미 되어 있는 경우라면, 벽면 비깅쪽에서 인쪽으로 선을 집어 넣어 주십시오.
2. 앞쪽에서 선을 당겨서 연결해 주십시오.
3. 단자대 덮개를 닫아 주십시오.

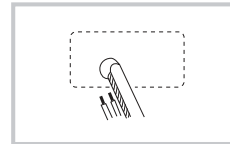

실내기를 설치하기 전에 배선을 연결할 때

- 본체의 뒷부분으로 부터 연결전선을 넣으시고 앞면으로 빼십시오.
- 볼트를 느슨하게 풀고 배관을 끝까지 넣으신 후 볼트를 조여 주십시오.
- 연결전선이 적당하게 들어가 고정 되었는지를 확인하기 위하여 살짝 당기십시오.
- 배선후에는 단자대 표지를 닫아 주십시오.



주의

배선할 때, 실내·실외기 단자대 상의 번호 및 색상을 확인 하십시오. 배선이 잘못되면, 작동이 되지 않으며 고장의 원인이 됩니다.

11. 설치

실내기의 설치

1. 전원코드가 손상된 경우에는 반드시 제조업체, 영업대리점, 또는 그밖의 전문 기사에게 의뢰하여 교환해야 합니다. 연결전선의 TYPE은 H05/07RN-F 또는 245I EC57(YZW)입니다.
2. 만약 제어기판상의 실내기 퓨즈가 끊어진 경우에는 T. 3.15A / 250V 형식의 것으로 교환해 주십시오.
3. 배선 공사는 반드시 해당지역의 배선 규격에 맞추어 실시해야 합니다.
4. 전원 플러그에 쉽게 접근할 수 있도록 에어컨을 설치하십시오.

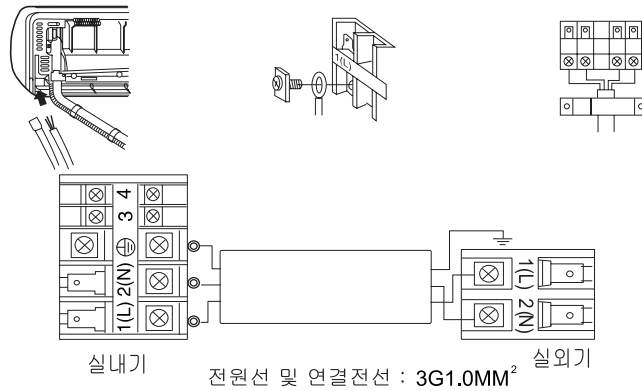

5. 청소를 위한 실내기의 분리

상부 흡입구 그릴의 분리

흡입구 그릴을 열고 기기의 고정된 부분을 누르면 그림 처럼 상부 흡입구가 분리됩니다.

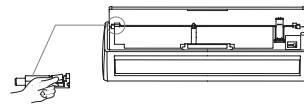

11. 설치

실외기의 설치

1. 실외기의 설치

첫장의 **실내기 및 실외기 설치도** 를 참고해서 설치 하십시오.

2. 배관 연결

- 프레어 너트와 유니온을 조일 때는 냉매유를 이용해 주십시오.
- 배관을 굽힐 때는, 관이 손상되지 않도록 가능한 한 크게 원형으로 만들어 주십시오.
- 가스측 배관을 먼저 연결해야 작업이 더 쉬워집니다.
- 실내·실외기 사이의 최대 고저차는 5m 입니다.

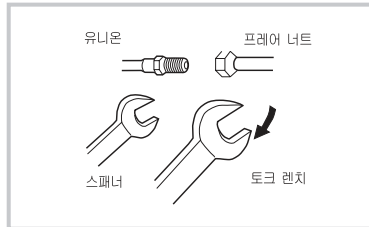

참 고

작업시, 과도하게 세게 조이면 나사산이 심하게 마모되어 냉매 가스가 누출 될 수 있습니다. 아래 표를 참조하십시오.

관 경	조이는 힘
액 측	6.35mm (1/4) 18N.m
가스측	9.52mm (3/8) 40N.m
가스측	12.7mm (1/2) 50N.m



주 의 | 배관 연결시 모래나 이물질이 들어가지 않게 주의 하십시오.

3. 전원 연결

- 단자대의 볼트를 풀고 연결선을 단자대에 충분히 삽입하여 연결을 하고 단자대를 덮어 주십시오.
- 배선이 잘못되면 냉방이 되지 않을 수 있으며, 고장의 원인이 될 수 있습니다.
- 선이 약간 늘어지도록 하십시오.
- 선이 너무 팽팽하면 빠질 위험이 있고, 우천시 빗물이 선을 타고 기기내에 흘러들어가 수 있습니다.

11. 설치

실외기의 설치

4. 공기뽑기 방법

실내기와 배관에 들어 있는 공기를 제거하기 위해 다음과 같이 공기뽑기를 시켜 주십시오.

- 1) 실외기 액측에 달려 있는 2방 밸브의 마개를 열어 주십시오.
- 2) 실외기 3방 밸브에 연결된 프레이 너트를 절반 정도 열어 주십시오.
- 3) 2방 밸브를 육각 렌치로 90° 정도 열어 주시고, 10초 정도 기다린 후 잠귀 주십시오. 냉매 가스가 3방 밸브 쪽에서 나오기 시작할 것입니다. 가스가 더이상 나오지 않으면, 하기표의 토크에 의해 플레이너트를 조여 주십시오.
- 4) 2방 밸브와 3방 밸브를 하기표를 참조하여 열어 주십시오.
- 5) 밸브 마개를 아래 표를 참조하여 적당한 힘으로 조여 주십시오.

조이는 힘	N.m
밸브 로드	7 - 9
밸브 캡	20 - 25

2방 밸브 3방 밸브
 Ø 6.35mm(1/4") Ø 9.52mm(3/8")

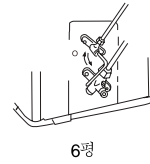

2방 밸브 3방 밸브
 Ø 6.35mm(1/4") Ø 9.52mm(3/8")

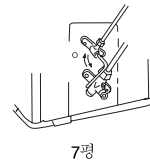

참 고

배관을 연장 할 때, \배관내의 공기를 제거해 주어야 하는데, \이 경우, 냉매를 이용해서 빼내 주십시오. 에어컨 실외기에는 50g의 냉매가 추가로 들어 있습니다. \그러므로 최초에 설치하는 경우에만 이 50g의 냉매로 퍼지를 할 수 있습니다.



경 고

설치자 임의로 공기뽑기를 실시하거나 냉매를 충전하는 경우 성능의 저하 실내기에 물방울이 맺힐 수 있으므로 반드시 상기의 방법으로 공기뽑기를 실시해 주십시오.

11. 설치

안전 사용을 위한 주의사항

1. 전원 연결

- 에어컨 전용 전원을 사용해 주십시오. (10A이상)
- 습기가 많은 장소에 에어컨을 설치하는 경우, 바닥에 누전 차단 장치를 설치해 주십시오.
- 그외의 장소에 설치하는 경우, 회로차단기를 가능한 한 멀리 하십시오.

2. 배관의 절단 및 프레어링 작업

- 배관의 절단은 커터기로 하시고 절단면 주변을 정리해 주십시오.
- 프레어 너트를 집어넣은 뒤, 프레어링을 해 주십시오.

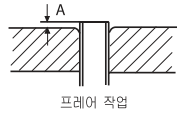

	관경 (ø)	A크기 (mm)
액 측	6.35mm (1/4)	0.8 ~ 1.5
가스측	9.52mm (3/8)	1.0 ~ 1.8
가스측	12.7mm (1/2)	1.2 ~ 2.0

잘 됨	잘 못 됨				
	비스듬 함	프레어 손상	깨 짐	쪼 깨 짐	너 무 큼

3. 배수

배수관을 아래 방향으로 비스듬하게 경사가 지도록 설치해 주십시오.
아래 그림과 같이 설치하시면 안됩니다.

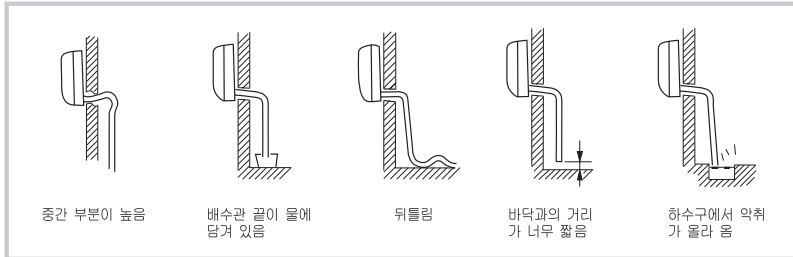

중간 부분이 높음 배수관 끝이 물에 담겨 있음 뒤틀림 바닥과의 거리가 너무 짧음 하수구에서 악취가 올라옴

- 실내기의 드레인 판에 물을 부어서 배수가 바깥쪽으로 원활하게 이루어 지는지를 확인해 주십시오.
- 배수관이 실내에 위치한 경우, 반드시 단열재로 감싸주십시오.

제품 보증서

제 품 명		모 델 명	
구 입 일	년 월 일	Serial NO.	
고 객 성 명	/TEL:	판 매 금 액	
대리점 상호	/TEL:	대리점 주소	

* 제품 구입시 공란의 내용을 필히 기재 받으십시오.

제품 서비스에 대하여

1. 수리를 의뢰할 때에는 본 설명서 '고장이라고 생각하시기 전에'를 먼저 읽어보시고, 고칠 수 없을 때는 구입처 또는 서비스 센터로 의뢰해 주십시오.
2. 고객의 정상적인 사용 상태에서 고장이 발생하였을 경우 구입처 또는 서비스 센터에서 보증기간 동안은 무상으로 수리해 드립니다.
3. 가정용 제품을 영업용도(영업활동, 비정상적인 사용환경 등)로 사용하는 경우는 제품 보증기간과 핵심 부품 보증기간을 1/2로 단축 적용합니다.
4. 수리를 요할 때는 보증서를 꼭 제시해 주시고, 본 보증서는 대한민국내에서만 유효합니다.
5. 본 보증서는 재발행하지 않으므로 소중히 보관하십시오.
6. 중고품에 대해서는 보증을 받을 수 없습니다.
7. 고장이 아닌 경우 서비스를 요청하면 요금을 받게 되므로 반드시 사용설명서를 읽어주세요.

주요 부품 보증기간

품 목 별	보증기간
TV, 냉장고	9년
에어컨,	8년
세탁기	7년

핵심 부품 보증기간

품 목 별	보증기간
에어컨 컴프레서	4년
냉장고 컴프레서, 세탁기의 모터	3년
TV의 PANEL	2년

* 별도의 기간을 정하지 않은 품목의 제품 품질 보증기간은 1년이며, 부품 보증기간은 5년입니다.

소비자 피해보상 안내

소비자 피해유형		보상기준	
		보증기간 이내	보증기간 이후
품질 보증기간 이내에 정상적인 사용 상태에서 발생한 성능, 기능상의 하자 발생 시 (부품 보유 기간 이내)	구입 후 10일 이내에 중요한 수리를 요할때	제품 교환 또는 구입가 환급	해당 없음
	구입 후 1개월 이내에 중요한 수리를 요할때	제품 교환 또는 무상수리	
	하자 발생시	무상수리	
	교환 불가능시	구입가 환급	
	동일 하자에 대하여 2회까지 수리 하였으나 고장이 재발(3회째)	제품 교환 또는 구입가 환급	유상 수리
	어려무위의 고장으로 총 4회 수리 받았지만 고장이 재발(6회째)		소비자피해보상 기준에준함
	소비자가 수리 의뢰한 제품을 사업자가 분실한 경우		
	부품 보유기간 이내에 수리용 부품을 보유하고 있지 않아 수리가 불가능한 경우		
제품구입시 운송과정 및 제품설치 중 발생한 피해	제품 교환	해당 없음	
소비자의 고의, 과실에 의한 성능, 기능상의 고장 발생시	수리 가능시	유상 수리	유상 수리
	수리 불가능시	유상 수리에 해당하는 금액 정수 후 제품 교환	별도의 당사기준에 준함
보증기간 이내라 하더라도 우측과 같은 경우에는 실비를 받습니다.	가) 현재지변에 의한 고장 및 손상	유상 수리	유상 수리
	나) 사용자의 취급 부주의로 인한 고장		
	다) 부당한 수리, 개조로 인한 고장		
	라) 설치후 이동 또는 낙하 등에 의한 고장이나 손상		
	마) 전원의 이상, 화재 및 공해로 인한 고장		
	바) 사용설명서에 명시된 주의사항 불이행으로 발생한 고장		
	사) 사용중 정상 마모되는 소모성 부품을 교환하는 경우		
아) 제품 기능 사용설명 명 분해하지 않고 처리하는 간단한 조정시 (1회 무료, 2회부터 유료)			

* 품질 보증기간은 구입일자 기준, 부품 보유기간은 제품 단종일 기준, 본 규정은 공정거래위원회 제2016-15호 고시 내용에 의거 적용함.

Haier 하이얼전자판매(주)
서비스문의 ☎ 1588-6645



하이얼전자판매(주)

서비스는 전국 어디서나
지역번호 없이 **1588-6645**
www.haier.co.kr