

Haier

하이얼 전국 서비스 센터 전화

1588 6645

하이얼전자판매(주)

www.haier.co.kr

Haier

하이얼 쇼케이스 사용 설명서

HSC70MDB
HSC132MDB



본 제품은 국내(대한민국)에서만 사용할 수 있으며,
전압이 다른 국외에서는 사용할 수 없습니다.

제품을 작동 시키기 전에 본 사용 설명서를 반드시 읽어보신 후 사용해 주세요.

본 제품은 식품 저장을 위한 가정용 제품입니다.

차례

차례

1. 안전을 위한 주의사항	02 ~ 08
전원 관련 경고 및 주의사항	04 ~ 05
사용 설치 시 경고 및 주의사항	06 ~ 07
청소 시 경고 및 주의사항	08
2. 각 부분의 명칭	09
제품 정보	09
온도 조절	10
3. 설치 전 사용 및 식품을 넣는 방법	11
설치 전 사용	11
식품을 넣는 방법	11
4. 설치	12
설치 장소	12 ~ 13
이동 방법	13
5. 청소	14
청소 방법	14 ~ 15
6. 고장 신고전 확인사항	16
문제점 및 확인 사항	16
7. 정상적인 동작현상	17
현상 및 원인	17
8. 제품 사양	18
제품 사양	18
제품 보증서	20

1. 안전을 위한 주의사항

제품을 사용하기 전에 안전을 위한 주의사항을 반드시 읽고, 올바른 방법으로 안전하게 사용하십시오.
안전을 위한 지시사항은 제품을 안전하고 정확하게 사용하여 예기치 못한 위험이나 손해를 사전에 방지하기 위함입니다.

 **경고** 지시사항을 위반할 경우 사망하거나 심각한 상해가 발생할 수 있는 경우

 **주의** 지시사항을 위반할 경우 경미한 상해나 제품 손상이 발생할 수 있는 경우

 본 제품을 가동하기 전에 반드시 사용 설명서를 주의하여 읽어주십시오.
사용설명서에는 제품의 조립, 작동 및 관리에 대한 중요한 정보가 포함되어 있습니다.

 본 사용설명서는 항상 안전한 장소에 보관하시고, 제품을 양도 시 다음 소유자에게 반드시 사용설명서를 제공해 주시기 바랍니다.

 당사는 다음 지시사항을 준수하지 아니하여 발생하는 피해에 대해서는 어떠한 책임도 지지 않습니다.

- 이 기기는 신체, 감각, 정신 능력이 결여되어 있거나 경험과 지식이 부족하여 감독이나 지시 없이 안전하게 기기를 사용할 수 없는 사람(어린이 포함)이 사용하도록 만들어지지 않았습니다.
- 어린이가 기기를 가지고 놀지 않도록 어린이를 감시하는 것이 좋습니다.
- 어떤 경우에도 어린이가 제품 안에 들어가지 못하도록 주의해 주세요. 질식 또는 사망의 원인이 됩니다.

오래된 제품 폐기방법

수명이 다 된 제품은 폐기하기 전까지 작동이 되지 않는 안전한 상태로 보관해 주십시오.

폐기에 대하여 궁금한 점이 있으시면 해당 지자체 또는 제품을 구입한 대리점에 문의하시기 바랍니다.

항상 폐기전 제품을 올바른 방법으로 처리하여 환경보호에 기여해 주시기 바랍니다.

새제품 포장재 처리방법

새로 구입한 제품에 포함되어 있는 각종 포장 재료로 인해 환경이 오염되지 않도록 처리하여 주시기 바랍니다.

포장 박스는 작은 크기로 잘라서 폐지 재활용 업체에 수거를 의뢰하시기 바랍니다.

폴리에틸렌으로 만든 포장 비닐과 스티로폼은 연화 불화 탄화수소를 함유하고 있지 않습니다.

모든 주요 재료들은 폐기물 수거 업체에 의뢰하여 재활용할 수 있도록 해 주세요.

※ 제품 설치 후 안전한 사용을 위하여 3~4시간 이후 전원을 연결해 주세요.

※ 본 제품은 가정용 제품입니다. 가정용 이외의 영업 목적 사용 및 빈번한 도어 열고 닫음으로 인해 품질보증기간과 핵심부품 보증기간이 단축 적용될 수 있습니다

1. 안전을 위한 주의사항

⚠ 기타 경고사항

- 기기 외각이나 매입형 구조에서 송풍기 구멍을 청결히 유지해야 합니다.
- 제조자에 의해 권고된 것 이외의 기계 장치나 성에 제거 과정을 가속시키는 기타 방법을 사용하지 마세요.
- 제조자에 의해 권고된 유형의 기기가 아닌 경우에는 기기의 음식 저장고 내부에서 전기기기를 사용하지 마세요.
- 전원 코드가 파손된 경우에는 위험요소를 피하기 위해 제조자나 그 대리점 또는 유자격자가 코드를 교체해야 합니다.
- 냉매 회로를 손상시키지 않도록 주의해야 합니다.
- 인화성 추진체가 있는 에어로졸 캔 등의 폭발성 물질을 이기기에 보관하지 않습니다.
- 본 제품은 식품 저장용을 위한 가정용 제품으로, 상업용/산업용/실험용으로 사용할 수 없습니다. 알맞은 용도로 사용해주세요.

⚠ 본 제품은 AC220V / 60Hz 전용 제품입니다.

- 반드시 용량에 맞는 전압을 사용하십시오.

⚠ 전원 플러그는 반드시 접지된 220V 전용 콘센트를 사용하십시오.

- 전원 선이 없는 멀티 콘센트 및 부착형 콘센트는 화재의 원인이 될 수 있습니다.

⚠ 청소 또는 제품 실내등 교체시에는 전원 플러그를 빼주십시오.

- 감전 또는 화재의 원인이 됩니다.

⚠ 젖은 손으로 전원 플러그를 만지지 마십시오.

- 감전 또는 화재의 원인이 됩니다.

⚠ 전원 플러그를 뽑을 때 전원 선을 당기지 말고 플러그를 잡고 빼주십시오.

- 감전 또는 화재의 원인이 됩니다.

⚠ 전원 플러그에 플러그 어댑터 또는 기타 액세서리를 연결하지 마십시오.

- 감전 또는 화재의 원인이 됩니다.

1. 안전을 위한 주의사항

⚠ 전원관련 경고 및 주의 사항 ⚠

전원 플러그는 반드시 접지가 된 콘센트에 연결하세요.

전기적 쇼크(감전) 및 상해를 입을 수 있습니다.

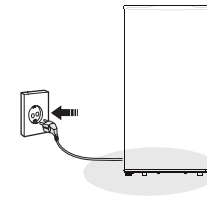

한 개의 콘센트에 여러 전기제품을 동시에 꽂아 사용하지 마세요.

콘센트의 발열로 인한 화재의 원인이 됩니다.

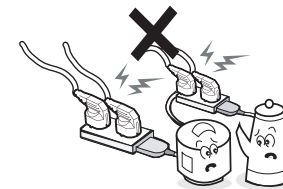

전원코드를 무리하게 구부리거나 잡아당기거나 무거운 물건에 눌리지 않도록 하세요.

화재의 원인이 됩니다.

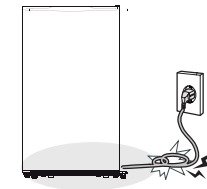

젖은 손으로 전원 플러그를 만지지 마세요. 감전, 발화의 원인이 될 수 있습니다.

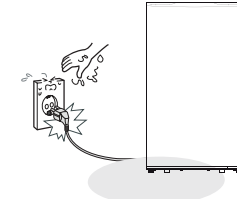

손상된 전원 코드나 플러그, 헐거운 콘센트는 사용하지 마세요.

감전, 화재의 원인이 됩니다.

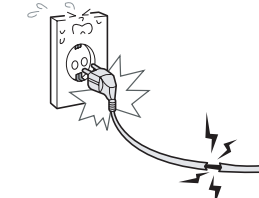

전원 플러그의 핀과 접촉 부분에 먼지, 물 등이 묻어 있으면 잘 닦아주세요.

감전 화재의 원인이 됩니다.

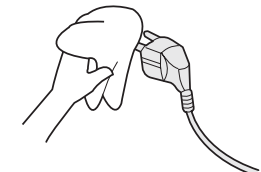

⚠ 전원관련 경고 및 주의 사항 ⚠

전원 코드를 열기구나 직사 광선에 노출된 곳, 난로와 같은 뜨거운 물건 가까이 놓지 마세요.

전원 코드의 피복이 녹아서 화재, 감전의 원인이 될 수 있습니다.

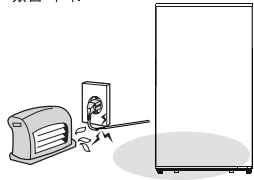

천둥, 번개가 있는 날에는 전원 코드를 빼주세요.

화재, 감전의 원인이 됩니다.

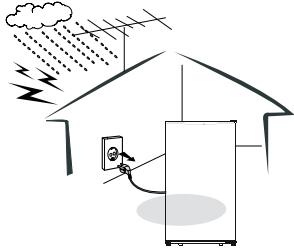

제품을 이동하기 전에 반드시 전원 코드를 뺀 후 이동하세요.

화재, 감전의 원인이 됩니다.

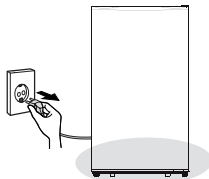

전원 코드를 뺄 때에는 코드를 잡지 말고 반드시 전원 플러그를 잡고 빼주세요.

화재의 원인이 될 수 있습니다.

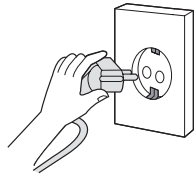

제품을 오랜 시간 사용하지 않을 때는 전원 코드를 빼주세요.

먼지가 쌓여 감전, 누전, 화재의 원인이 됩니다.

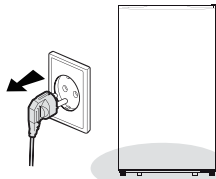

전원 코드나 제품 내 램프를 교환할 경우 제조사나 가까운 서비스센터로 문의하세요.

화재, 감전의 원인이 됩니다.

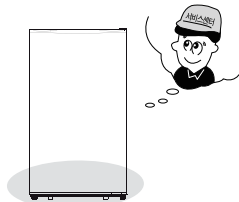

⚠ 사용 설치시 경고 및 주의사항 ⚠

목욕탕이나 비바람에 노출된 장소 또는 물이 튀는 곳 등 습기가 많은 곳에 설치하지 마세요.

감전, 화재, 고장, 변형의 우려가 있습니다.

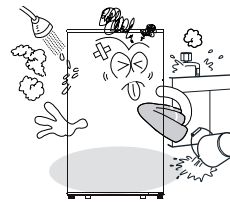

불안정한 곳에 설치하지 마세요. 바닥이 튼튼하고 수평인 곳에 설치하세요.

제품의 소음이나 문 처짐의 원인이 됩니다.

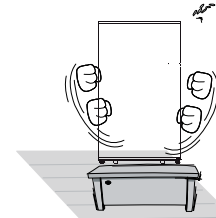

제품 위에 어린이가 올라가서 흔들거나 매달리지 않도록 하세요.

본체가 쓰러지면 사람이 다치거나 위험할 수 있습니다.

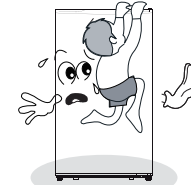

벽에서 부터 일정거리(옆면, 뒷면, 윗면 10cm 이상)를 두어 통풍이 잘 되게 하세요.

내부 온도상승으로 인하여 성능이 떨어질 수 있습니다.

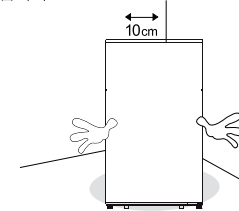

가연성 스프레이 인화성 물질들을 제품과 가까운 곳에서 사용하거나 보관하지 마세요.

폭발, 화재의 위험이 있습니다.

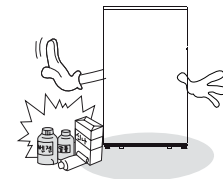

제품 위에 물이 담긴 그릇, 꽃병, 음료수, 약품, 작은 금속류와 무거운 물건을 올려 놓지 마세요.

감전, 화재의 원인이 되며, 무거운 물건이 떨어졌을 경우 다칠 수 있습니다.

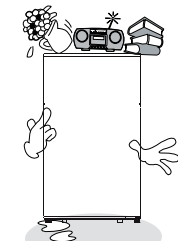

⚠ 사용 설치시 경고 및 주의사항 ⚠

사용자 임의로 절대 분해, 수리, 개조하지 마세요.

화재, 감전의 원인이 됩니다. 점검, 조정, 수리가 필요할 때는 서비스센터로 문의하십시오.

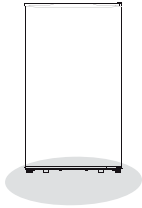

제품 이동 시에는 두 사람이 함께 운반해 주세요.

한 사람이 운반할 경우 다칠 위험이 있습니다.

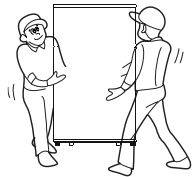

뜨거운 음식이나 음료는 식힌 후에 넣어 주세요.

제품의 성능이 떨어지고, 변형의 원인이 됩니다.

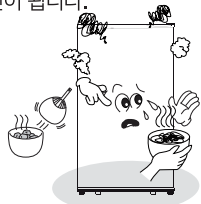

제품에서 이상한 소리, 타는 냄새, 연기가 나면 즉시 전원코드를 빼고 서비스센터로 문의하세요.

감전, 화재, 폭발의 위험이 있습니다.

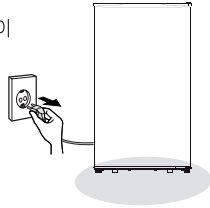

의약품이나 연구용 시료, 학습재료, 알코올, 벤젠 등은 제품에 보관하지 마세요

내용물의 변질에 의해 신체에 부작용이나 이상동작으로 인한 폭발의 위험이 있습니다.

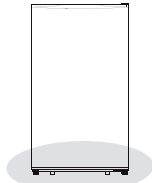

제품을 너무 가득 채우지 마세요.

내부 공기 순환이 안되어 고장 및 성에발생의 원인이 됩니다.

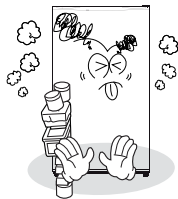

⚠ 청소시 경고 및 주의사항 ⚠

전원코드를 제거한 후 청소해 주시고 연결시 물이나 먼지가 묻었는지 확인해 주세요. (플러그 재 연결시 5분 후에 꽂아주세요.)

감전 사고의 원인이 됩니다.

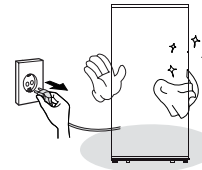

제품 본체에 직접 물을 뿌려 청소하지 마세요.

화재, 감전의 원인이 됩니다.

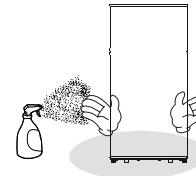

청소 후에는 내부를 잘 말려주세요.

곰팡이 발생 및 감전의 원인이 됩니다.

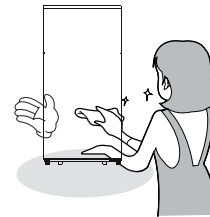

제품에 약품, 물 등의 액체가 흘러 들어가지 않도록 해주세요.

화재, 감전의 원인이 됩니다.

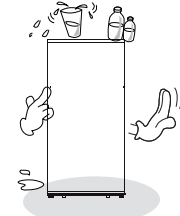

뜨거운 물, 또는 산성 용액과 같은 세정제는 사용하지 마세요.

외관 변질의 원인이 됩니다.

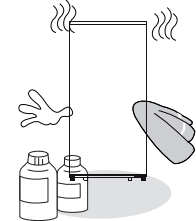

제품 내부 청소시 선반이나 기타 용기는 빼내어 물로 씻어 주세요.



2. 각 부분의 명칭

○ 제품정보

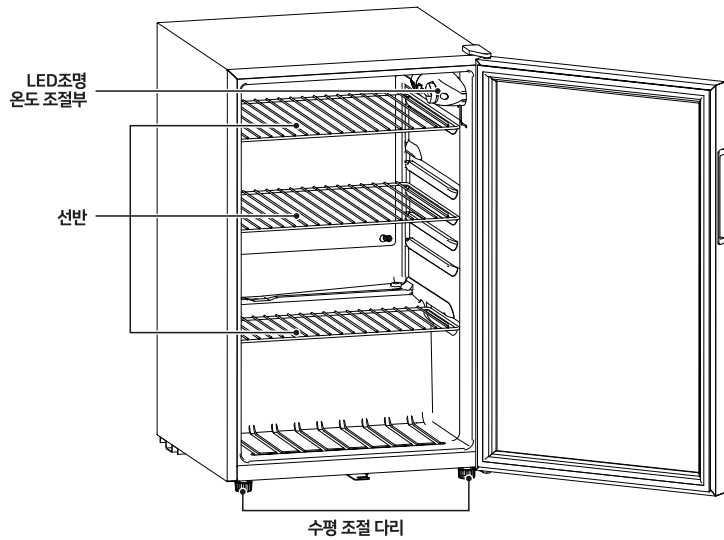

※ 위 그림은 이미지로, 제품과는 약간의 차이가 있을 수 있습니다.
※ 내부 선반 및 부속품은 사전 예고 없이 변경 될 수 있습니다.

부속품



사용설명서

2. 각 부분의 명칭

○ 온도조절

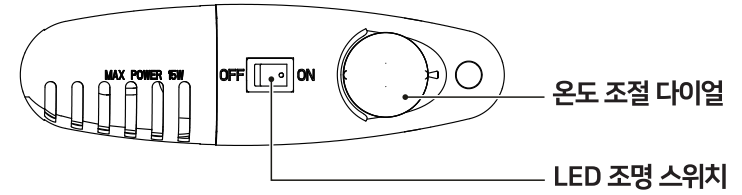

LED조명 스위치:
LED조명 스위치로만 꺼짐 켜짐을 제어할 수 있습니다.

온도 조절 다이얼
온도 조절 다이얼을 통해 1단계~7단계 까지 설정할 수 있습니다.

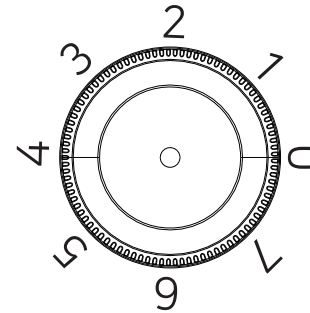

⚠ 7단계 급속 모드 주의사항

7단계는 급속모드 필요한 경우에만 제한적으로 사용해 주세요.
10시간 이후 다른 단계로 설정해 주세요.
오랜 시간 사용 시, 음식물이 얼거나 제품 과부하로 성능 저하의
원인이 될 수 있습니다.

📄 참고사항

- 제품 내부의 온도는 위치에 따라 다를 수 있습니다.
- 주위 온도가 10℃ 이하에서는 내부의 온도가 약/강냉이 발생될 수 있으니 사용 장소를 변경해 주세요.

3. 설치전사용 및식품을 넣는방법

○ 설치전 사용

1. 제품을 사용하기 전에 내부를 깨끗이 청소하세요

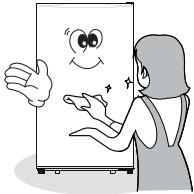

- 먼지나 물 등이 묻어 있으면 전원 플러그를 꽂았을 때 감전의 위험이 있습니다.

2. 바닥이 평평하고 수평인 곳에 설치 후 전용 콘센트에 전원 플러그를 꽂아 주세요.

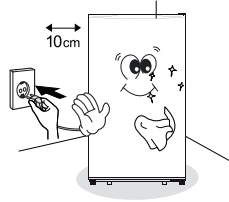

- 불안정한 설치는 제품의 소음이나 문쳐짐의 원인이 됩니다.

3. 전원 연결 후 3~4시간 지난 후 내부가 차가워지면 식품을 넣어 주세요.

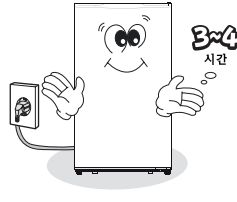

- 제품이 가동이 되지 않은 상태에서 식품을 넣으면 음식이 변질 될 수 있습니다.

참고사항

- 장소 선택은 통풍이 잘되고 제품의 윗면과 각 측면이 벽면으로부터 10cm가량 떨어지게 놓으세요.
- AC 220V, 60Hz 전용 콘센트에 전원 플러그를 꽂아주세요.
- 제품을 만졌을 때 전기가 느껴지면 즉시 사용을 중지해 주십시오.
- 제품을 직사광선이나 조리기구, 히터와 같은 열기구에 직접 노출되지 않게 주의하세요.
- 습도가 많은 곳에서 사용할 때, 제품의 접지를 확실하게 해주십시오.
- 차가운 내부 표면을 젖은 손으로 만지지 마세요.
- 플러그가 빠진 경우, 5분 정도 기다린 후에 플러그를 꽂아주세요. 압축기가 손상될 수 있습니다.
- 음식물 보관시, 제품 벽면에 직접 접촉되지 않도록 간격을 유지해 주세요.

4. 설치

○ 설치 장소

● 바닥이 평평하고 수평한 장소

용단 또는 비닐재의 바닥 재료는 제품 밑면의 열에 의해 변색 될 경우가 있으며 불안정한 설치는 제품의 소음이나 문쳐짐의 원인이 됩니다.

● 열기·습기가 적은 장소

적시광선이 노출 된 곳, 난로와 같은 뜨거운 물건이나 물이 튀는 등의 습기가 많은 곳에 설치 할 경우 제품이 녹이 슬거나 감전, 고장, 외관의 변형 변색의 우려가 있습니다.

● 주위에 적당한 간격 설정

밑의 그림과 같이 제품의 주위에 적당한 간격을 유지해 주세요. 간격이 너무 좁으면 성능이 떨어지고 전기료가 많이 나옵니다.

● 제품의 수평조절 다리 조절

수평조절 다리를 조정하여 앞쪽을 약간 높게 설치하세요. 앞쪽이 낮으면 물이 잘 닫히지 않거나 내부에 물방울이 맺힐 수 있습니다.

● 전원연결

전원 연결 시 반드시 접지된 220V 전용 콘센트(벽면)에 직접 연결해주세요. 전원 선이 없는 멀티 콘센트 및 부착형 콘센트에 연결하여 사용하지 않아주세요.

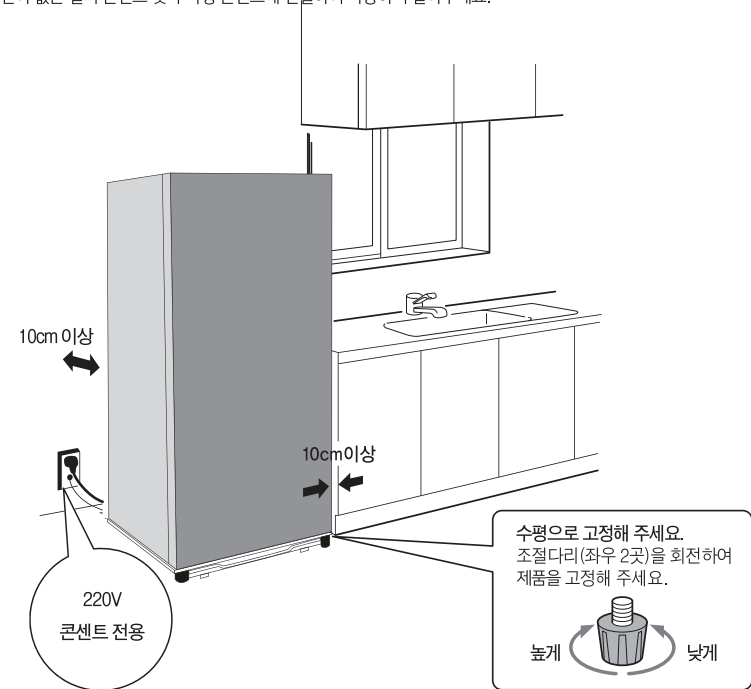

수평으로 고정해 주세요. 조절다리(좌우 2곳)을 회전하여 제품을 고정해 주세요.



4. 설치

※접지환경

- 접지단자가 있는 AC 220V, 60Hz의 콘센트에 사용할 경우 별도로 접지할 필요가 없습니다.
- 다음 장소에서 사용할 경우 반드시 접지 및 누선 차단기를 설치해 주세요.
지하실, 습기가 많은 콘크리트 바닥, 물기가 많은 식당 등은 누전차단기를 설치 하세요.
- 다음의 곳에서는 접지선을 접속하지 마세요.

가 수 관 : 폭발과 인화의 위험이 있습니다. 절대로 접지하지 마세요.
스 도 관 : 플라스틱 부분이 있어 접지 효과가 없습니다.
피리침·전화선의 접지 : 낙뢰의 경우 큰 전류가 흘러 위험합니다. 절대로 접지하지 마세요.

※전원 연결

- 이 제품은 AC 220V, 60Hz 전용 제품입니다.

※식품을 넣기 전에

- 전원 연결 후 3~4시간 지난 후 내부가 차가워지면 식품을 넣어 주세요.
제품 가동이 되지 않은 상태에서 식품을 넣으면 음식이 변질 될 수 있습니다.

○ 이동방법

1. 먼저, 제품의 전원 플러그를 빼주세요.
2. 제품 내부의 식품을 꺼내고, 문이나 깨질 위험이 있는 부분은 테이프로 고정해 주세요.
3. 수평 조절 다리는 다시 꼭 조여 주세요.
4. 제품을 눕혀서 운반하지 마시고, 2인 이상이 운반해 주세요.
5. 재설치 시, 설치 방법을 다시 참고해 주세요.

5. 청소

○ 청소방법

1. 제품의 전원 플러그를 뽑아주세요.

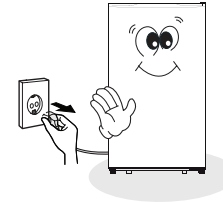

- 감전의 위험이 있습니다.

2. 미지근한 물과 중성세제를 사용하여 제품 내부 청소를 깨끗이 해주세요.

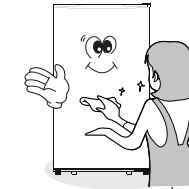

- 효율적인 작동을 위해 먼지 또는 이물질은 반드시 제거해야 합니다.

3. 청소를 마친 후에는 내부를 완전히 건조시켜 주세요.

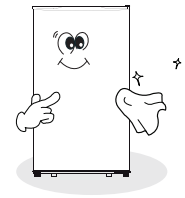

- 물기가 남은 채로 콘센트에 꽂으면 감전 및 화재의 원인이 됩니다.

⚠ 안전을 위한 주의사항

제품 청소 후 전원 플러그가 완전히 건조 되었는지 확인 후 콘센트에 연결하세요.

전원 플러그를 뽑았을 경우 5분 후에 다시 연결해 주세요.

바로 연결하게 되면 콤프레서에 부하가 발생되어 고장의 원인이 됩니다.

📖 참고사항

- 제품에 직접 물을 뿌려 청소하지 마세요
- 비누, 페인트, 뜨거운 물 또는 산성용액과 같은 세정제는 사용하지 마세요.
- 합성소재의 천을 사용할 때는 제품 내부 표면을 심하게 문지르지 마세요.
- 효율적인 작동을 위해, 제품의 뒷면 및 바닥에 묻은 먼지 또는 이물질을 제거해 주세요.
- 제품 아래 바닥을 청소할 때 밑면에 손을 넣지 말아주세요. 상해의 위험이 있습니다.
- 제품 도어 패킹을 청소하려면 약한 비누물로 사용해 주세요.
- 식용유 등이 제품에 묻었을 경우 빨리 닦아주세요. 오랫동안 닦지 않으면 변색의 우려가 있습니다.

5. 청소

○ 청소방법

! 안전을 위한 주의사항

- 청소를 시작하기 전에 안전을 위하여 반드시 전원코드를 빼주세요.
- 물을 뿌리거나 세제, 락스, 알코올, 염화물 등으로 청소하지 말아주세요.

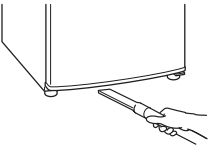
청소 위치	청소방법
선반/서랍·포켓류	선반을 빼서 물로 씻어주세요. 
제품 밑 (바닥)	청소기 등으로 먼지를 빨아 내세요. (손을 넣지 마세요.) 
옆면·벽	미세한 먼지가 부착하기 쉬운 곳입니다. 주기적으로 청소해 주세요.
제품 하단 (내부)	먼지나 이물질이 쌓이면 청소해 주세요.
성애제거	이 제품은 직접 냉각방식이기 때문에 증발기에 성애가 맺히고 내부 온도와 외부 온도 차이에 의해 벽면에 이슬 및 성애가 발생할 수 있습니다. 이 제품은 자동제상 방식이 아니므로, 성애가 과도하게 생기면 반드시 성애를 제거해 주세요. 다량의 성애가 생기면 냉각력이 저하되고 전기 요금이 많이 듭니다. 1. 성애 제거 전, 플러그를 뽑아주세요. 2. 식품은 꺼내어 별도 보관해 주세요. 3. 제상수가 흘러내릴 수 있으므로, 바닥에 마른 수건을 깔아주세요. 4. 성애 제거 시, 날카로운 금속 및 공구를 사용하여 성애를 긁지 마세요. 5. 성애 제거가 완료되면 내부를 완전히 건조시켜 주세요. 6. 전원 플러그를 연결하고, 온도 다이얼을 설정해 주세요. 7. 옮겼던 식품을 다시 넣어주세요.

6. 고장 신고전 확인사항

○ 문제점 및 확인사항

- 제품에 이상이 생겼을 경우에는 서비스 센터에 의뢰하기 전에 먼저 스스로 해결할 수 있는 문제인지 아래와 같이 확인해주세요.

문제점	확인 사항
제품이 전혀 동작하지 않아요!	<ul style="list-style-type: none"> • 전원 플러그가 콘센트에서 빠져 있는지 확인해 주세요. • 전원은 AC 220V, 60Hz가 맞는지 확인해 주세요. • 정전이 되지 않았는지 확인해 주세요. • 온도 조절 다이얼 "0" 위치에 있는지 확인해 주세요.
냉각이 잘 되지 않습니다.	<ul style="list-style-type: none"> • 온도를 너무 높게 설정하였는지 확인해 주세요. • 너무 많은 식품을 빽빽하게 넣었는지 확인해 주세요. • 공기 입구나 출구가 막히고 있는지 확인해 주세요. • 제품이 직사광선을 받거나 난방기 등의 열기구에 가까이 있는지 확인해 주세요. • 제품 문이 잘 닫혀져 있는지 또는 너무 자주 여닫지 않았는지 확인해 주세요.
이상한 소음이 납니다.	<ul style="list-style-type: none"> • 바닥이 평평하고 단단하며 수평이 유지되는 장소에 설치되었는지 확인해 주세요. • 제품 가동 시 발생하는 열 배출과 동작 소리 감소를 위해 제품 주위 반경 10cm 이상 거리를 두고 설치되었는지 확인해 주세요. • 제품 가동을 위해 압축기가 동작하며 소리가 나는 것은 정상적인 소리입니다. (딱, 딸깍, 징~, 웅~ 같은 소리)
제품 외부면이 젖어 있습니다.	<ul style="list-style-type: none"> • 장마철 또는 제품 주위의 습도가 높은 환경에서 설치되어 있는지 확인해 주세요. • 공기 중의 물기가 제품의 차가운 면에 닿아 이슬이 맺힐 수 있습니다. 표면을 마른 헝겊 또는 수건으로 잘 닦아 주세요.
제품 내부면이 젖어 있습니다.	<ul style="list-style-type: none"> • 제품 문을 너무 자주 여닫지 않았는지 확인해 주세요. • 제품 문을 오랫동안 열어 놓지 않았는지 확인해 주세요. • 수분 함량이 높은 식품을 너무 많이 넣지 않았는지 확인해 주세요. (표면을 마른 헝겊 또는 수건으로 잘 닦아 주세요.)

7. 정상적인 동작현상

○ 현상 및 원인

현상	원인
문 표면의 이슬 맺힘 현상	• 대기 중의 습기 때문에 발생하는 현상으로 이슬이 맺힐 수 있습니다.
내부의 습기	• 내부, 외부의 온도 차이가 크거나 뜨거운 음식을 넣었을 때 습기가 발생할 수 있습니다. 음식을 식혀서 넣어주세요.
내부의 성애	• 주위의 온도나 습도가 높거나, 냉장고 문을 장시간 열어 둔 경우, 또는 수분이 많은 식품을 뚜껑없이 보관했을 경우에도 성애나 이슬이 생길 수 있습니다. 마른헝겊으로 이슬을 닦아주세요.
제품 옆면(본체)의 열 발생	• 제품을 빨리 차갑게 하거나 절전을 위해 앞면 틀레와 옆면에 열이 나는 관이 있기 때문입니다. 특히 처음 설치했거나 여름에는 뜨겁게 느껴질 수 있으나 고장이 아닙니다.
"딱"또는 "뚝" 하는 소리가 들립니다.	• 제품 내부의 온도 변화에 따라 여러 부품들이 수축 또는 팽창하거나, 각종 제어 장치의 작동 시 소리가 발생합니다. • 냉각기에 붙어있는 성애가 녹을 때에도 유사한 소리가 발생합니다. 고장이 아니니 안심하고 사용하세요.
제품 문이 잘 열리지 않습니다.	• 제품 문을 닫은 후 바로 다시 열려고 하면 제품 내부의 압력 때문에 잘 열리지 않을 수가 있습니다. 압력이 낮아질길 잠시 기다린 후 다시 제품 문을 열면 됩니다.
"드르릉~", "덜컹", "웅" 같은 소리가 들립니다.	• 제품이 작동을 시작하거나 끝날 때 압축기나 팬 등에 의해 발생하는 소리로 자동차의 시동을 켜거나 끌 때 발생 하는 소리와 유사한 원리입니다.
"꾸르릉~" 하며 물 흐르는 소리가 들립니다.	• 제품 작동시 냉매의 상태가 변화되면서 소리가 발생합니다. • 액체가 기체로 바뀔 때는 물 흐르는 소리, 기체가 액체로 바뀔 때는 "꾸르릉" 소리가 납니다.
문을 닫은 직후 "슈~" 또는 "씩~" 하는 바람 소리가 들립니다.	• 제품 안으로 들어온 더운 공기가 빨리 냉각되면서 내부 압력이 일시적으로 낮아져 냉매의 상태가 변화되면서 소리가 발생합니다.
제품이 떨리는 소리가 들립니다.	• 마룻바닥 또는 목재로 된 벽면에 제품을 설치 하거나 수평이 바르지 못하면 진동에 의해 제품이 떨리는 소리가 날 수 있습니다.
최초 설치 시 제품의 소리가 크게 들립니다.	• 제품을 처음 작동 시키면 온도를 빨리 낮추기 위해 고속으로 회전하기 때문에 소리가 크게 들릴 수 있습니다. 일정 온도 이하로 내려가면 소리도 점차 작아집니다.

8. 제품사양

○ 제품사양

제품명	전기냉장·냉동기(쇼케이스)	
	모델명	HSC70MDB
냉매	R600a, 17g	R600a, 25g
유효내용적	70L	132L
정격전원/소비전력	220-240V ~, 50-60Hz, 0.7A	220-240V ~, 50-60Hz, 0.7A
제품무게	20.5kg	27kg
포장무게	22.5kg	30kg
제품크기 (W x D x H)	453*455*702 (mm)	523*530*835 (mm)
포장크기 (W x D x H)	493*487*760 (mm)	560*600*890 (mm)

- 제품 사양은 통보 없이 변경될 수 있습니다.
- 제품 / 포장 크기의 단위는 "mm" 입니다.

YOUR NEW FAMILY MATE!

Haier

제품 보증서

제품명		모델명	
구입일	년 월 일	Serial NO.	
고객성명	/TEL:	판매금액	
대리점 상호	/TEL:	대리점 주소	

* 제품 구입시 공란의 내용을 필히 기재 받으십시오.

제품 서비스에 대하여

1. 수리를 의뢰할 때에는 본 설명서 '고장이라고 생각하시기 전에'를 먼저 읽어보시고, 고칠 수 없을 때는 구입처 또는 서비스 센터로 의뢰해 주십시오.
2. 고객의 정상적인 사용 상태에서 고장이 발생하였을 경우 구입처 또는 서비스 센터에서 보증기간 동안은 무상으로 수리해 드립니다.
3. 가정용 제품을 영업용도(영업활동, 비정상적인 사용환경 등)로 사용하는 경우는 제품 보증기간과 핵심 부품 보증기간을 1/2로 단축적용합니다.
4. 수리를 요할때는 보증서를 꼭 제시해 주시고, 본 보증서는 대한민국내에서만 유효합니다.
5. 본 보증서는 재발행하지 않으므로 소중히 보관하십시오.
6. 중고품에 대해서는 보증을 받을 수 없습니다.
7. 고장이 아닌 경우 서비스를 요청하면 요금을 받게 되므로 반드시 사용설명서를 읽어주세요.

주요 부품 보증기간

품 목 별	보증기간
TV, 냉장고	9년
에어컨,	8년
세탁기	7년

핵심 부품 보증기간

품 목 별	보증기간
에어컨 콤프레서	4년
냉장고 콤프레서, 세탁기의 모터	3년
TV의 PANEL	2년

* 별도의 기간을 정하지 않은 품목의 제품 품질 보증기간은 1년이며, 부품 보증기간은 5년입니다.

소비자 피해보상 안내

소비자 피해유형		보상기준		
		보증기간 이내	보증기간 이후	
품질 보증기간 이내에 정상적인 사용 상태에서 발생한 성능, 기능상의 하자 발생 시 (부품 보증기간 이내)	구입 후 10일 이내에 중요한 수리를 요할때	제품 교환 또는 구입가 환급	해당 없음	
	구입 후 1개월 이내에 중요한 수리를 요할때	제품 교환 또는 무상수리		
	하자 발생시	무상수리		
	교환 불가능시	구입가 환급		
	교환된 제품이 1개월 이내에 중요한 수리를 요하는 고장 발생시	제품 교환 또는 구입가 환급		유상 수리
	수리 불가능시			
	동일 하자에 대하여 2회까지 수리 하였으나 고장이 재발(3회째)			
	어려부위의 고장으로 총 4회 수리 받았지만 고장이 재발(5회째)			
	소비자가 수리 의뢰한 제품을 사업자가 분실한 경우			
	부품 보증기간 이내에 수리용 부품을 보유하고 있지 않아 수리가 불가능한 경우			
제품구입시 운송과정 및 제품설치 중 발생한 피해	제품 교환	해당 없음		
소비자의 고의, 과실에 의한 성능, 기능상의 고장 발생시	수리 가능시	유상 수리	유상 수리	
	수리 불가능시	유상 수리에 해당하는 금액 징수 후 제품 교환	별도의 당사기준에 준함	
보증기간 이내라 하더라도 우측과 같은 경우에는 실비를 받습니다.	가) 천재지변에 의한 고장 및 손상	유상 수리	유상 수리	
	나) 사용자의 취급 부주의로 인한 고장			
	다) 부당한 수리, 개조로 인한 고장			
	라) 설치후 이동 또는 낙하 등에 의한 고장이나 손상			
	마) 전원의 이상, 화재 및 공해로 인한 고장			
	바) 사용설명서에 명시된 주의사항 불이행으로 발생한 고장			
	사) 사용중 정상 마모되는 소모성 부품을 교환하는 경우			
	아) 제품 기능 사용설명 및 문해하지 않고 처리하는 간단한 조정시 (1회 무료, 2회부터 유료)			

* 품질 보증기간은 구입일자 기준, 부품 보증기간은 제품 단종일 기준, 본 규정은 공정거래위원회 제2019-3호 고시 내용에 의거 적용함.

Haier 하이얼전자판매(주)
서비스문의 ☎ 1588-6645

