

Haier

Inspired living

하이얼 전기 냉동고

사용설명서

HCF100MDW

HCF200EDW

ECO  LIFE

냉동고를 작동시키기 전에 이 설명서를 주의해서 읽으시고
향후 참고하기 위해 잘 보관하시기 바랍니다.

SMARTER LIFE

BETTER PLANET

본 제품은 국내(대한민국)에서만 사용할 수 있으며, 전압이 다른 국외에서는 사용할 수 없습니다.

“나중에 참조할 경우를 대비해
이 사용설명서를 보관해 놓으십시오.”

저희 하이얼 제품을 사용해 주셔서 감사드립니다.
이 설명서에는 냉동고 사용법이 쉽게 설명되어 있어 손쉽게 사용법을 배우실 수 있습니다.

제품번호와 시리얼번호를 기록해 놓으십시오. 제품번호, 시리얼번호는 냉동고의 측면 라벨에 기록되어 있습니다.

목 차

1. 안전을 위한 주의사항	4~9
전원관련 경고 및 주의사항	4~6
사용 설치시 경고 및 주의사항	6~8
청소시 경고 및 주의사항	9
2. 각 부분의 명칭	10
냉동고의 각 부분의 명칭	10
3. 설치 방법	11
냉동고 포장 풀기	11
냉동고 다루기	11
적절한 공기 순환	11
필요한 전기사항	11
설치 제한	11
4. 사용 방법과 기능	12~14
냉동고 사용 방법	12
급속 냉동	13
음식물 바꾸니	14
성에 제거와 배수	14
5. 음식 저장 정보	15
냉동 음식	15
냉동고 사용 중에 날 수 있는 작동음	15
6. 청소 및 손질	16
일반청소 사항	16
덮개 패킹	16
정전	16
휴가, 이동시의 조치	16
7. 고장 신고 전 확인사항	17
8. 제품사양	18
9. 제품 보증서	19

안전을 위한 주의사항

냉동고를 사용하기 전에 안전을 위한 주의사항을 반드시 읽고, 올바른 방법으로 안전하게 사용해 주십시오.

안전을 위한 지시사항은 제품을 안전하고 정확하게 사용하여 예기치 못한 위험이나 상해를 사전에 방지하기 위함입니다. 본 제품을 사용하기 전에 반드시 사용 설명서를 주의하여 읽어주십시오.



경고

지시사항을 위반할 경우 사람이 사망하거나 심각한 상해가 발생할 수 있는 경우



주의

지시사항을 위반할 경우 경미한 상해나 제품 손상이 발생할 수 있는 경우

- 이 기기는 신체, 감각, 정신 능력이 결여되어 있거나 경험과 지식이 부족하여 감독이나 지시 없이는 안전하게 기기를 사용할 수 없는 사람(어린이 포함)이 사용하도록 만들어지지 않았습니다.
- 어린이가 기기를 가지고 놀지 않도록 어린이를 감시해주세요.
- 본 냉동고를 작동하기 전에 반드시 사용 설명서를 주의하여 읽어주십시오. 사용설명서에는 냉동고의 설치, 작동 및 관리에 대한 중요한 정보가 포함되어 있습니다.
- 본 사용설명서는 항상 안전한 장소에 보관하시고, 제품을 양도시 다음 소유자에게 반드시 사용설명서를 제공해 주시기 바랍니다.
- 당사는 다음 지시사항을 준수하지 아니하여 발생하는 피해에 대해서는 제조업체는 어떠한 책임도 지지 않습니다.



전원관련 경고 및 주의사항



전원 플러그는 반드시 접지가 된 콘센트에 연결하세요.

- 전기적 쇼크(감전) 및 상해를 입을 수 있습니다.

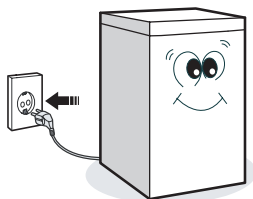

젖은 손으로 전원플러그를 만지지 마세요.

- 감전, 발화의 원인이 될 수 있습니다.

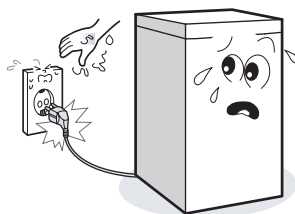

⚡ 전원관련 경고 및 주의사항 ⚡

한개의 콘센트에 여러 전기제품을 동시에 꽂아 사용하지 마세요.

- 콘센트의 발열로 인한 화재의 원인이 됩니다.

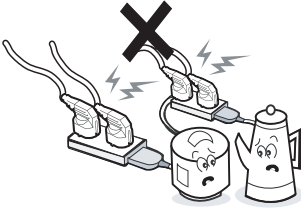

전원 코드를無理하게 구부리거나 잡아당기거나 무거운 물건에 눌리지 않도록 하세요.

- 화재의 원인이 됩니다.

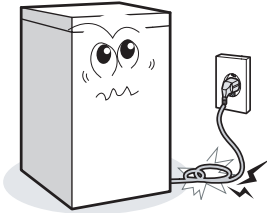

전원 코드를 열기구나 직사 광선에 노출된 곳, 난로와 같은 뜨거운 물건 가까이 놓지 마세요.

- 전원 코드의 피복이 녹아서 감전, 화재의 원인이 될 수 있습니다.



손상된 전원 코드나 플러그, 헐거운 콘센트는 사용하지 마세요.

- 감전, 화재의 원인이 됩니다.

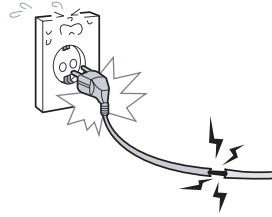

전원 플러그의 핀과 접촉부분에 먼지, 물 등이 묻어 있으면 잘 닦아 주세요.

- 감전, 화재의 원인이 됩니다.

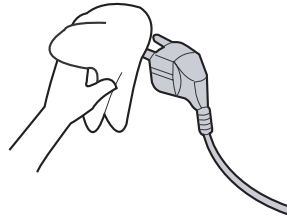

전원 코드를 뺄 때에는 코드를 잡지 말고 반드시 전원 플러그를 잡고 빼주세요.

- 화재의 원인이 될 수 있습니다.

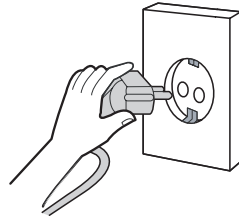

⚡ 전원관련 경고 및 주의사항 ⚠

천둥, 번개가 있는 날에는 전원 코드를 빼주세요.

- 화재, 감전의 원인이 될 수 있습니다.

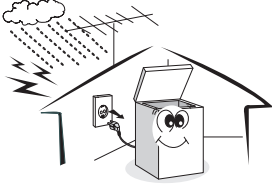

제품을 이동하기 전에 반드시 전원 코드를 뺀 후 이동하세요.

- 화재, 감전의 원인이 됩니다.

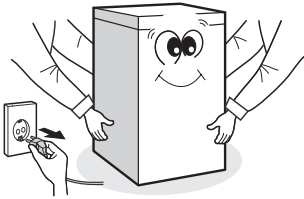

제품을 오랜시간 사용하지 않을때는 전원 코드를 빼주세요.

- 먼지가 쌓여 감전, 누전, 화재의 원인이 됩니다.

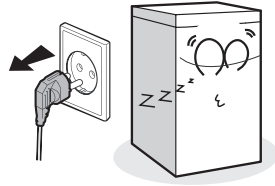

220V 전용 제품입니다.

- 정격전압이 다를 경우 화재의 원인이 됩니다.

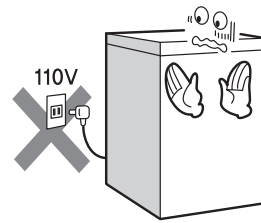

⚡ 사용 설치시 경고 및 주의사항 ⚠

목욕탕이나 비바람에 노출된 장소 또는 물이 튀는 곳 등 습기가 많은 곳에 설치하지 마세요.

- 감전, 화재, 고장, 변형의 우려가 있습니다.

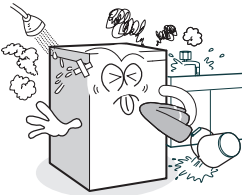

벽에서 부터 일정거리(옆면, 뒷면 10cm 이상)를 두어 통풍이 잘 되게 하세요.

- 내부 온도상승으로 인하여 성능이 떨어질 수 있습니다.

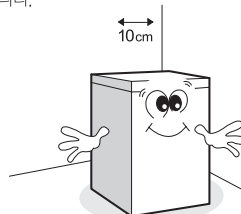

⚠ 사용 설치시 경고 및 주의사항 ⚠

불안한곳에 설치하지 마세요. 바닥이 튼튼하고 수평인 곳에 설치하세요.

- 냉장고의 소음이나 문 처짐의 원인이 됩니다.

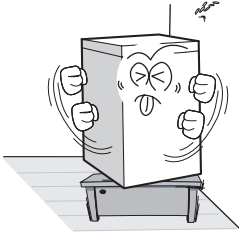

제품위에 어린이가 올라가서 흔들거나 매달리지 않도록 하세요.

- 본체가 쓰러지면 사람이 다치거나 위험할 수 있습니다.



사용자 임의로 절대로 분해, 수리, 개조하지 마세요.

- 화재, 감전의 원인이 됩니다. 점검, 조정, 수리가 필요할 때는 서비스센터로 문의하십시오.

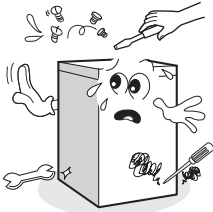

가연성 스프레이 인화성 물질들을 제품과 가까운 곳에서 사용하거나 보관하지 마세요.

- 폭발, 화재의 위험이 있습니다.

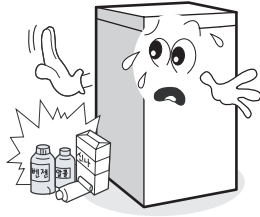

제품 위에 물이 담긴 그릇, 꽃병, 음료수, 약품, 작은 금속류와 무거운 물건을 올려 놓지 마세요.

- 감전, 화재의 원인이 되며, 무거운 물건이 떨어졌을 경우 다칠 수 있습니다.

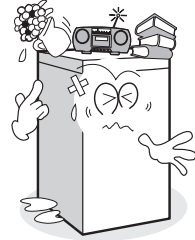

제품에서 이상한 소리, 타는 냄새, 연기가 나면 즉시 전원 코드를 빼고 서비스센터로 문의하세요.

- 감전, 화재 폭발의 위험이 있습니다.

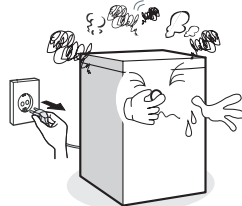

⚡ 사용 설치시 경고 및 주의사항 ⚠

유리로 된 병류는 넣지 마세요.

- 내용물이 얼면 병이 깨질 수 있습니다. 부상의 위험 있습니다.

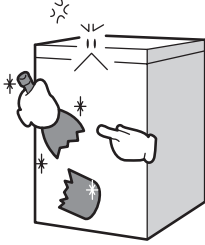

뜨거운 음식이나 음료수는 냉동고에 바로 넣지 마시고 냉각 시킨후 넣어 주세요.

- 제품의 성능이 떨어지고, 변형의 원인이 됩니다.

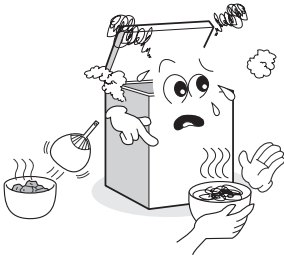

냉동고 폐기시 반드시 덮개 패키지를 제거해 주세요.

- 유아가 들어가면 갇힐 수 있습니다.



가정용 이외의 용도로 사용하지 마세요. 의약품이나 연구용시료, 학습재료, 알코올, 벤젠등은 냉동고에 보관하지 마세요.

- 내용물의 변질에 의해 신체에 부작용이나, 이상 작용으로 인한 폭발의 위험이 있습니다.

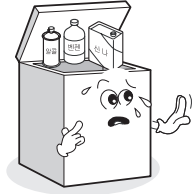

냉동고를 너무 가득 채우지 마세요.

- 내부 공기 순환이 안되어 고장의 원인이 됩니다.

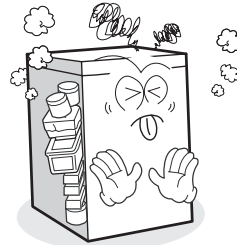

냉동고 뒷면 하단을 손으로 만지지 마세요.

- 화상을 입을 수 있습니다.

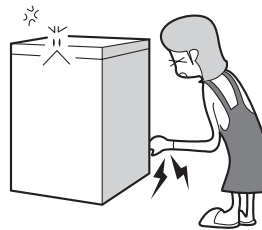



청소시 경고 및 주의사항



전원 코드를 제거한 후 청소해 주시고 연결 시 물이나 먼지가 묻었는지 확인해 주세요. (플러그 재 연결시 7분 후에 꽂아주세요)

- 감전 사고의 원인이 됩니다.

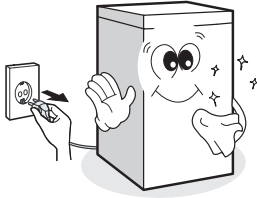

냉동고 본체에 직접 물을 뿌려 청소하지 마세요.

- 화재, 감전의 원인이 됩니다.

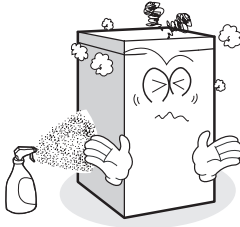

냉동고 내부 청소시 선반이나 기타 용기는 빼내어 물로 씻어 주세요.

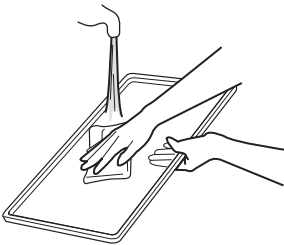

제품에 약품, 물 등의 액체가 흘러 들어가지 않도록 하주세요.

- 화재, 감전의 원인이 됩니다.



뜨거운 물, 산성 용액과 같은 세정제는 사용하지 마세요.

- 외관 변질의 원인이 됩니다.



청소 후에는 내부를 잘 말려주세요.

- 곰팡이 발생 및 감전의 원인이 됩니다. 곰팡이와 냄새를 방지하기 위해서는 냉동고의 음식물을 제거하신 후 2~3일 동안 덮개를 열어 건조시켜주세요.

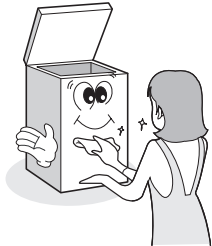

각 부분의 명칭

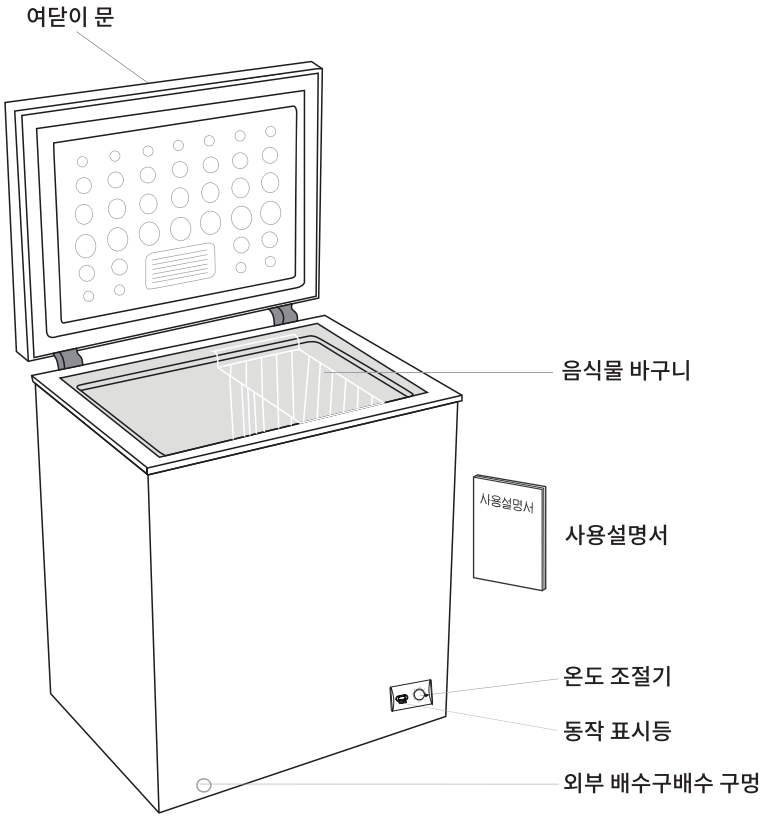

알림

- 한번에 다량의 식품을 보관하는 경우 본체 내부의 온도가 올라가므로 일시적으로 온도 조절판을 6단계에서 Max 사이로 조절하여 내부 온도를 낮춰 주십시오.
- 냉동식품의 보관은 냉동고 내부 상단의 3cm 아래 위치부터 사용하실 수 있습니다.
- 동작표시등은 콤팩가 작동중에만 켜지며 콤팩가 정지되어 있을 때에는 꺼져있습니다.

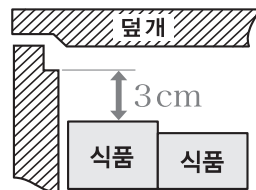

설치 방법

냉동고 포장 풀기

- 1 냉동고 부속장치를 고정하고 있는 접착 테이프와 스피로폼 같은 모든 포장 물품을 제거하십시오.
- 2 전원을 넣기 전에 냉동고에 포장 물품, 접착 테이프, 책자 등이 남아 있는지 확인 하시고 남은 게 있으면 전부 제거 하십시오.

냉동고 다루기

- 이 냉동고는 프리스탠딩(free standing)형이므로 벽면 속의 폐쇄형 공간 등에 두지 마십시오.
- 냉동고의 총중량을 지탱할 수 있는 바닥에 냉동고를 두십시오.
- 냉동고를 이동하실 때 45도 각도 이상으로 절대 기울이지 마십시오. 냉동기의 압축기와 밀폐 시스템에 손상이 갈 수 있습니다.
- 만일 냉동고가 기울어 졌으면, 냉동고를 최소한 24시간 동안 바로 세워 두신 뒤에 전원연결을 하십시오. 이렇게 해야 냉동고에 쓰인 냉매가 안정화 됩니다.

적절한 공기 순환

- 최대의 효율을 내려면 적절한 공기 순환, 배관, 전기 연결이 가능한 곳에 냉동고를 설치해야 합니다.
- 냉동고 주위로는 다음 정도의 공간을 확보하실 것을 권해 드립니다.
옆면 10cm 이상 / 뒷면 10cm 이상 / 윗면 65cm 이상

필요한 전기사양

- 이 냉동고를 사용하시려면 220V 전용 콘센트에 전원 플러그를 꽂아주세요.
- 습도가 높은 곳에서 사용할 때는 제품의 접지를 확실하게 해주십시오.

설치 제한

- 냉동고는 제대로 절연이 되고 온도가 너무 낮지 않은 곳에 두십시오. 냉동고는 0도이하의 환경에선 작동 하지 않습니다.
- 냉동고는 직사광이 들지 않고 난방기, 요리기구 같이 뜨거운 열기를 발생시키는 기기가 없는 곳에 두어야 하며 바닥은 평평해야 합니다.

사용 방법과 기능

냉동고 사용 방법

- 냉동고를 제대로 설치하셨으면 220V전용 콘센트에 냉동고의 전원코드를 연결합니다.
- 냉동고의 전원 코드를 뽑았거나 단전이 되었을 경우, 바로 전원 코드를 꽂지 마시고 7분 지난 뒤에 꽂아 주십시오.
- 온도 조절시 하단에 장착된 온도 조절기를 이용하여 원하는 온도로 설정해주세요
 - 1단계 : 가장 낮은 단계
 - 5단계 : 보통 사용시 사용 하는 단계
 - 7단계 : 높은 단계
 - MAX단계 : 가장 높은 단계로서, 내용물을 단시간에 냉동시킬때만 사용해주세요, 장시간 사용 시 제품 내 많은 성애가 발생할수 있으니 설정 후 24시간 후에는 원하는 단계로 반드시 조절해주세요

만약 제품 내 온도가 제대로 설정되지 않는다면 너무 뜨거운 음식을 보관하거나, 문을 너무 자주 여닫아서 생기는 현상입니다. 제품 이상이 아니니 안심하고 사용해주시길 바랍니다.

온도조절 방법

평상시에는 온도 조절을 4~5단계로 설정하시고 사용해 주세요.

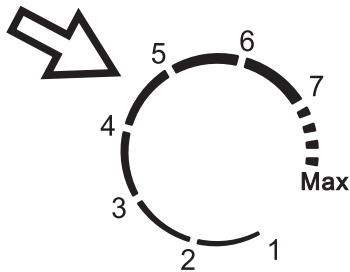

사용 방법과 기능

급속 냉동

만약 급속 냉동을 진행하고 싶으시면 온도 설정을 “MAX” 로 설정 해주세요.
MAX로 설정하면 냉동고의 압축기가 연속적으로 작동됩니다.

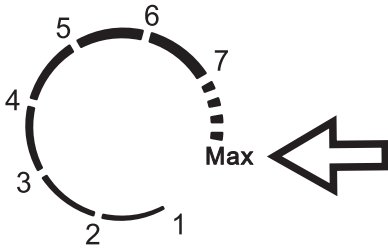

주의

- 급속 냉동 스위치가 “ON” 상태에서 장시간 동작하게 되면 압축기의 수명이 단축됩니다.
24시간 이내에 반드시 급속 냉동 기능을 끄십시오.

모델명	온도범위	비고
HCF100MDW	$\leq -9^{\circ}\text{C} \sim \leq -23^{\circ}\text{C}$	외부 온도 또는 보관되는 음식 상태 및 양에 따라 내부 온도값은 상이할수 있습니다
HCF200EDW	$\leq -9^{\circ}\text{C} \sim \leq -24^{\circ}\text{C}$	

- 위의 결과는 냉동고 내부가 비어있고, 문이 닫혀있는 내부온도 25℃에서 테스트한 결과입니다.

음식물 바꾸니

- 냉동고에는 분리 가능한 바꾸니가 있어 음식을 보다 수월하게 저장하실 수 있습니다. 필요 없을 경우에는 제거도 가능합니다.

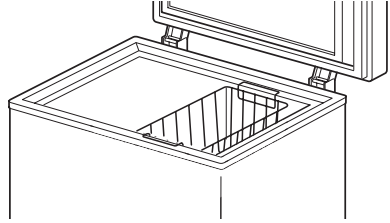

성에제거와 배수

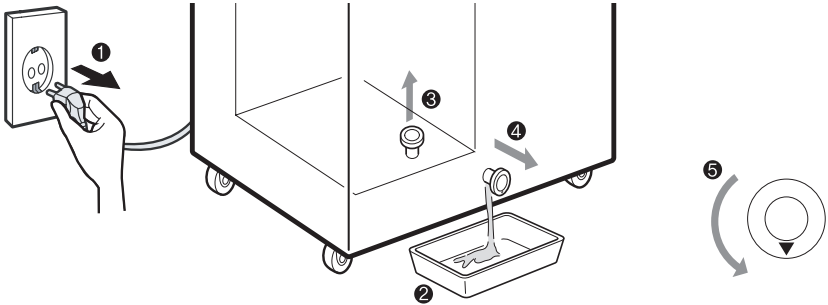

- 성에가 0.6cm 정도의 두께로 쌓일 때마다 성에를 제거 하십시오. 냉각 코일에 손상이 갈 수 있으니 날카로운 도구 또는 금속의 도구를 이용해 성에를 제거하지는 마십시오(이런 이유로 파손된 코일은 품질 보증이 적용되지 않습니다).
- 배수를 할 경우, 먼저 전원 코드를 뽑은 뒤에 냉동고 외부 배수구 아래에 물받이 용기를 설치 하십시오. 냉동고 내부 배수마개를 제거 후, 외부 배수구 나사를 당겨 낸 뒤 화살표가 아래쪽으로 향하도록 돌려 물이 외부로 흘러 나오게 하십시오.
- 성에제거는 일반적으로 몇 시간이 걸리는 작업이며 성에제거를 좀 더 빨리 하고 싶으시면 냉동고의 문을 열어 놓으십시오. 성에제거가 끝나면 배수구 나사를 밀어 넣은 뒤에 화살표가 위쪽으로 가도록 돌립니다. 냉동고의 안쪽에 있는 배수구 마개를 다시 연결합니다.
※ 외부 배수구 아래에 둔 용기에 물이 넘치지 않도록 잘 살펴 주시기 바랍니다.
- 냉동고의 내부를 닦은 뒤에 전원 콘센트에 전원 코드를 다시 연결합니다.

음식 저장 정보

냉동 음식

- 음식을 넣기 전에 용기를 잘 닦아 내어 불필요하게 음식물이 넘치지 않도록 하십시오.
- 뜨거운 음식은 식은 뒤에 냉동고에 넣어야 합니다. 이렇게 해야 불필요한 에너지 낭비를 막을 수 있습니다.
- 고기류를 저장할 경우, 원래의 포장 그대로 보관하시거나 필요에 따라 재포장을 해서 보관하십시오.
- 음식물의 냉동 저장은 포장이 대단히 중요합니다. 모든 음식물은 공기, 습기가 통하지 않게 포장이 되어야 합니다. 음식물을 부적절하게 포장해 냉동고에 둘 경우 냄새, 맛의 변화, 수분 증발이 발생할 수 있습니다.
- 적절한 음식물 보관을 위해 포장 권장 사항을 준수하십시오.
- 포장 권장 사항
 - 밀폐형 뚜껑이 있는 플라스틱 용기
 - 고강도의 알루미늄 호일
 - 사란(saran) 필름으로 만들어진 비닐 랩
 - 자체 밀폐 기능이 있는 비닐 백
- 해동된 음식을 다시 냉동시키지 마십시오.
- 음식 포장 겉면에 냉동한 날짜를 표시할 것을 권장해 드립니다.

냉동고 사용 중에 날 수 있는 작동음

- 물이 끓는 소리, 칼칼거리는 소리 또는 가벼운 진동음이 냉동고에서 날 수 있습니다. 냉매가 냉각 코일을 순환하는 소리입니다.
- 자동온도 조절장치가 주기에 맞춰 켜지거나 꺼지면서 약간의 소음이 납니다.

청소 및 손질

청소 및 손질

경고

- 냉동고를 청소하시기 전에 먼저, 전원 코드를 제거해 전기 쇼크를 예방하십시오. 이 경고를 무시하면 부상 또는 사망의 위험성이 있습니다.

주의

- 청소 용품을 사용하기 전에 청소 용품에 제조사의 지시사항과 경고를 숙지하셔서 신체 부상 또는 제품 손상을 방지하십시오.

일반청소 사항

- 베이킹 소다와 따뜻한 물을 섞은 청소 용액을 3-4 큰 스푼 준비합니다. 이 청소 용액을 스폰지 또는 부드러운 천에 적셔 냉동고를 깨끗이 닦아냅니다.
- 냉동고를 깨끗한 온수로 닦은 뒤에 부드러운 천으로 물기를 닦아 냅니다.
- 강한 화학약품, 연마제, 암모니아 용액, 염소, 표백제, 농축 세제, 솔벤트, 철 수세미를 사용하지 마십시오. 이런 제품들은 냉동고를 녹이거나 손상, 변색을 야기시킬 수 있습니다.

덮개 패킹

- 덮개 패킹은 위의 '일반청소 사항'에 따라 3개월 마다 청소하십시오. 덮개 패킹은 깨끗한 상태로 유연성이 유지되어야 밀폐 기능이 정상적으로 작동합니다.
- 패킹의 경첩 부분에 약간 있는 석유성분의 끈적한 액체는 패킹의 유연성을 유지시켜 밀폐가 제대로 유지되게 합니다.

정전

- 가끔 번개나 다른 이유로 정전이 발생할 수 있습니다. 정전이 발생하면 전원 콘센트에서 전원 코드를 제거하십시오. 전기가 다시 들어오면 정전 시간이 약 7분 이상 지난 후에 플러그를 전원 콘센트에 다시 꽂으십시오. 정전이 오랜 시간 계속되었다면 냉동고의 음식물을 검사해, 녹아 부패한 것은 폐기하십시오. 냉동고를 청소한 뒤에 다시 사용하십시오.

휴가, 이동시의 조치

- 장기간의 휴가 등으로 냉동고를 관리할 수 없을 경우, 냉동고에 음식물을 두시 마십시오. 냉동고의 전원 코드를 분리하시고, 문 패킹을 '일반청소 사항'에 따라 청소하십시오. 문을 연 뒤에 고정시켜 내부로 공기 순환이 되도록 하십시오. 냉동고를 이동시킬 때에는 항상 수직으로 세운 채로 이동 하십시오. 수평으로 눕혀 이동할 경우, 밀폐 시스템에 손상이 발생할 수 있습니다.

고장 신고 전 확인사항

아래 나열된 내용을 잘 보시고, 기기 상태에 따라 구입한 판매점 및 서비스센터에 문의하세요.

문제 증상	확인 및 처치 사항
냉동고가 작동하지 않는다	<ul style="list-style-type: none"> ● 냉동고의 전원 코드가 연결되어 있는지 확인하십시오. ● 누전차단기를 점검해 전원 콘센트에 전기가 공급되고 있는지 확인하십시오. ● 30, 40분 정도를 기다려 냉동고가 작동 개시하는지 확인하십시오. 냉동고의 압축기가 작동하려면 순환이 마무리되어야 합니다.
음식물의 온도가 너무 높은 것 같다	<ul style="list-style-type: none"> ● 냉동고의 문을 빈번하게 열었습니다. ● 제대로 식지 않은 음식을 냉동고에 넣어 냉동고의 온도가 올라간 것이니 온도가 낮아질 때까지 기다려 주십시오. ● 문의 패킹을 확인해 밀폐가 제대로 되는지 확인 하십시오.
음식물의 온도가 너무 낮다	<ul style="list-style-type: none"> ● 온도 제어 설정이 너무 낮다면 온도를 좀 더 높게 설정하신 뒤에 원하는 온도로 오를 때까지 몇 시간 기다리십시오..
냉동고가 너무 빈번하게 작동한다	<ul style="list-style-type: none"> ● 바깥 온도가 높거나 습한 날에는 온도를 제대로 유지하기 위해 냉동고가 빈번하게 작동하는 경우가 있을 수 있습니다. ● 냉동고 문을 자주 열었거나 문을 오랫동안 연 채로 두었습니다. ● 문의 패킹을 확인해 밀폐가 제대로 되는지 확인하십시오. ● 문이 제대로 닫혀 있는지 확인 하십시오. ● 냉동고 내부를 확인해 음식물 포장, 용기 등에 의해 냉기가 차단되고 있는지 확인하십시오.
냉동고에서 냄새가 난다	<ul style="list-style-type: none"> ● 냉동고 내부를 청소하십시오. ● 음식물이 제대로 포장되지 않아 음식물에서 냄새가 나는지 확인하십시오.

제품사양

제품사양

제 품	전기냉장·냉동기기(전기냉동고)	
냉 매	R600a (36g)	R600a (53g)
모 델 명	HCF100MDW	HCF200EDW
유효내용적	100 L	200 L
정 격 전 원	220-240V~, 60Hz, 100W, 0.95A	220-240V~, 60Hz, 125W, 1.45A
제 품 무 게	25 kg	32 kg
제 품 크 기	W545XD550XH845 mm	W905XD550XH845 mm
포 장 무 게	28 kg	36 kg
포 장 크 기	W570XD570XH886 mm	W934XD570XH886 mm

* 제품의 사양은 통보 없이 변경될 수 있습니다.

제품 보증서

제 품 명		모 델 명	
구 입 일	년 월 일	Serial NO.	
고 객 성 명	/TEL:	판 매 금 액	
대리점 상호	/TEL:	대리점 주소	

* 제품 구입시 공란의 내용을 필히 기재 받으십시오.

제품 서비스에 대하여

1. 수리를 의뢰할 때에는 본 설명서 '고장이라고 생각하시기 전에'를 먼저 읽어보시고, 고칠 수 없을 때는 구입처 또는 서비스 센터로 의뢰해 주십시오.
2. 고객의 정상적인 사용 상태에서 고장이 발생하였을 경우 구입처 또는 서비스 센터에서 보증기간 동안은 무상으로 수리해 드립니다.
3. 가정용 제품을 영업용도(영업활동, 비정상적인 사용환경 등)로 사용하는 경우는 제품 보증기간과 핵심 부품 보증기간을 1/2로 단축적용합니다.
4. 수리를 요할 때는 보증서를 꼭 제시해 주시고, 본 보증서는 대한민국내에서만 유효합니다.
5. 본 보증서는 재발행하지 않으므로 소중히 보관하십시오.
6. 중고품에 대해서는 보증을 받을 수 없습니다.
7. 고장이 아닌 경우 서비스를 요청하면 요금을 받게 되므로 반드시 사용설명서를 읽어주세요.

주요 부품 보증기간

품 목 별	보증기간
TV, 냉장고	9년
에어컨, 세탁기	8년
세탁기	7년

핵심 부품 보증기간

품 목 별	보증기간
에어컨 콤프레서	4년
냉장고 콤프레서, 세탁기의 모터	3년
TV의 PANEL	2년

* 별도의 기간을 정하지 않은 품목의 제품 품질 보증기간은 1년이며, 부품 보증기간은 5년입니다.

소비자 피해보상 안내

소비자 피해유형		보상기준	
		보증기간 이내	보증기간 이후
품질 보증기간 이내에 정상적인 사용상태에서 발생한 성능, 기능상의 하자 발생시 (부품 보유 기간 이내)	구입 후 10일 이내에 중요한 수리를 요할때	제품 교환 또는 구입가 환급	해당 없음
	구입 후 1개월 이내에 중요한 수리를 요할때	제품 교환 또는 무상수리	
	하자 발생시	무상수리	
	교환 불가능시	구입가 환급	유상 수리 소비자피해보상 기준에 준함
	교환된 제품이 1개월 이내에 중요한 수리를 요하는 고장 발생시	제품 교환 또는 구입가 환급	
	수리 불가능시	제품 교환 또는 구입가 환급	
	동일 하자에 대하여 2회까지 수리 하였으나 고장이 재발(3회째)	제품 교환 또는 구입가 환급	
	여러부위의 고장으로 총 4회 수리 받았지만 고장이 재발(5회째)		
소비자가 수리 의뢰한 제품을 사업자가 분실한 경우	제품 교환 또는 구입가 환급		
부품 보증기간 이내에 수리용 부품을 보유하고 있지 않아 수리가 불가능한 경우	제품 교환	해당 없음	
제품구입시 운송과정 및 제품설치 중 발생한 피해	유상 수리	유상 수리	
소비자의 고의, 과실에 의한 성능, 기능상의 고장 발생시	수리 가능시	유상 수리	유상 수리
	수리 불가능시	유상 수리에 해당하는 금액 정수 후 제품 교환	별도의 당사기준에 준함
보증기간 이내라 하더라도 우측과 같은 경우에는 심비를 받습니다.	가) 천재지변에 의한 고장 및 손상 나) 사용자의 취급 부주의로 인한 고장 다) 부당한 수리, 개조로 인한 고장 라) 설치후 이동 또는 낙하 등에 의한 고장이나 손상 마) 전원의 이상, 화재 및 공해로 인한 고장 바) 사용설명서에 명시된 주의사항을 이행으로 발생한 고장 사) 사용중 정상 마모되는 소모성 부품을 교환하는 경우 아) 제품 기능 사용설명 및 분해하지 않고 처리하는 간단한 조정시 (1회 무료, 2회부터 유료)	유상 수리	유상 수리

* 품질 보증기간은 구입일자 기준, 부품 보증기간은 제품 단종일 기준, 본 규정은 공정거래위원회 제2016-15호 고시 내용에 의거 적용함.

Haier 하이얼전자판매(주)
서비스문의 ☎ 1588-6645



하이얼전자판매(주)

www.haier.co.kr

서비스는 전국 어디서나 지역번호없이

1588 - 6645