

# Haier

## 하이얼 전기 세탁기 사용설명서

HWM40FTW

전국 서비스 센터 전화

1588 6645

하이얼전자판매(주)  
www.haier.co.kr

4kg 전기세탁기  
WASHING MACHINE

본 제품은 세탁을 위한 가정용 제품입니다.

# Contents

안전을 위한 주의사항	2P ~ 6P
각 부분의 명칭	7P
설치 방법	8P
접지방법	9P
배수호스 사용 방법	10P
급수호스 연결 방법	11P ~ 12P
코스 정보	13P
세탁전 준비사항	14P
버튼 표시부 설명	15P ~ 16P
세탁시 사용 방법	17P
세탁 방법	18P ~ 19P
청소 및 손질	20P ~ 21P
고장 신고 전 확인 사항	22 ~ 24P
제품 사양	25P

## 안전을 위한 주의사항

제품을 사용하기 전에 안전을 위한 주의사항을 반드시 읽고, 올바른 방법으로 안전하게 사용해 주십시오.  
안전을 위한 지시사항은 제품을 안전하고 정확하게 사용하여 예기치 못한 위험이나 손해를 사전에 방지하기 위함입니다.

 **경고** 지시사항을 위반할 경우 사망하거나 심각한 상해가 발생할 수 있는 경우

 **주의** 지시사항을 위반할 경우 경미한 상해나 제품 손상이 발생할 수 있는 경우

 본 제품을 가동하기 전에 반드시 사용 설명서를 주의하여 읽어주십시오.  
사용설명서에는 제품의 조립, 작동 및 관리에 대한 중요한 정보가 포함되어 있습니다.

 본 사용설명서는 항상 안전한 장소에 보관하시고, 제품을 양도 시 다음 소유자에게 반드시 사용설명서를 제공해 주시기 바랍니다.

 당사는 다음 지시사항을 준수하지 아니하여 발생하는 피해에 대해서는 어떠한 책임도 지지 않습니다.

- 이 기기는 신체, 감각, 정신 능력이 결여되어 있거나 경험과 지식이 부족하여 감독이나 지시 없이 안전하게 기기를 사용할 수 없는 사람(어린이 포함)이 사용하도록 만들어지지 않았습니다.
- 어린이는 제품을 가지고 놀지 않도록 감독되어야 한다.
- 본 제품은 세탁을 위한 가정용 제품으로, 상업용/산업용/실험용 등으로 사용할 수 없습니다.  
알맞은 용도로 사용해주세요.

### 오래된 제품 폐기방법

수명이 다 된 제품은 폐기 하기 전까지 작동이 되지 않는 안전한 상태로 보관해 주십시오.

폐기에 대하여 궁금한 점이 있으시면 해당 지자체 또는 제품을 구입한 대리점에서 문의하시기 바랍니다.

항상 폐기전 제품을 올바른 방법으로 처리하여 환경보호에 기여해 주시기 바랍니다.

### 새제품 포장재 처리방법

새로 구입한 제품에 포함되어 있는 각종 포장 재료로 인해 환경이 오염되지 않도록 처리하여 주시기 바랍니다.

포장 박스는 작은 크기로 잘라서 폐지 재활용 업체에 수거를 의뢰하시기 바랍니다.

폴리에틸렌으로 만든 포장비닐과 스티로폼은 염화 불화 탄화수소를 함유하고 있지 않습니다.

모든 주요 재료들은 폐기물 수거 업체에 의뢰하여 재활용 할 수 있도록 해 주세요.

**⚠️ 전원관련 경고 및 주의사항 ⚠️**

전원플러그는 반드시 접지가 된 콘센트에 연결하세요.

- 전기적 쇼크(감전) 및 상해를 입을 수 있습니다.



젖은 손으로 전원플러그를 만지지 마세요.

- 감전, 발화의 원인이 될 수 있습니다.



한 개의 콘센트에 여러 전기제품을 동시에 꽂아 사용하지 마세요.

- 콘센트의 발열로 인한 화재의 원인이 됩니다.

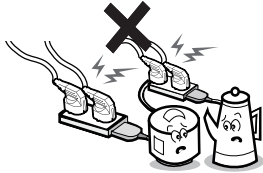

손상된 전원 코드나 플러그, 헐거운 콘센트는 사용하지 마세요.

- 감전, 화재의 원인이 됩니다.

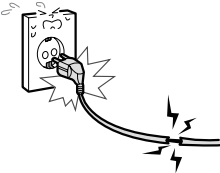

전원 플러그를 콘센트에 연결할 경우 안쪽 끝까지 정확하게 꽂아 주세요.

- 접촉이 불안정할 경우 화재의 원인이 됩니다.



전원 코드를 열기구(예: 다리미)에 근접하지 않도록 하세요.

- 전원 코드의 피복이 녹아서 화재, 감전의 원인이 될 수 있습니다.

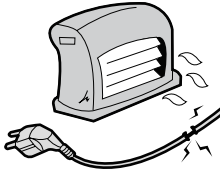

전원코드를 무리하게 구부리거나 잡아당기거나 무거운 물건에 눌리지 않도록 하세요.

- 화재의 원인이 됩니다.



전원 플러그의 핀과 접촉 부분에 먼지, 물 등이 묻어 있으면 잘 닦아 주세요.

- 감전 화재의 원인이 됩니다.

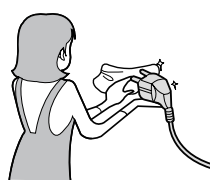

**⚠️ 전원관련 경고 및 주의사항 ⚠️**

통풍이 되지 않는 장소 및 카페트나 방석위에 설치하지 마세요.

- 내부 온도 상승으로 화재의 원인이 됩니다.

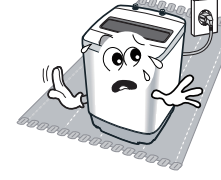

본 제품은 AC220V에 사용 가능합니다.

- 적합한 전원 코드를 사용해 주세요.



전원 코드를 직사광선 및 습기가 노출된 곳에 가까이 놓지 마세요.

- 전원 코드의 피복이 녹아서 화재, 감전의 원인이 될 수 있습니다.

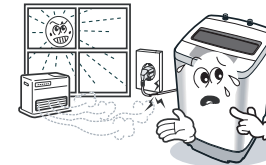

전원 코드를 뺐 때에는 코드선을 잡지말고 반드시 전원 플러그를 잡고 빼주세요.

- 화재의 원인이 될 수 있습니다.

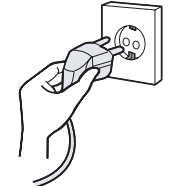

천둥, 번개가 심한 날에는 전원 코드를 빼주세요.

- 화재, 감전의 원인이 됩니다.

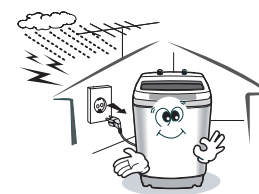

제품을 오랜시간 사용하지 않을 때는 전원 코드를 빼주세요.

- 먼지가 쌓여 감전, 누전, 화재의 원인이 됩니다.

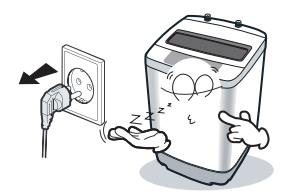

제품을 이동하기 전에 반드시 전원 코드를 뺐 후 이동하세요.

- 화재, 감전의 원인이 됩니다.



전원 코드나 세탁기 내 부속품을 교환할 경우 전원코드를 뺐 후 제조사나 판매처 또는 가까운 서비스센터로 문의 하세요.

- 지정한 것을 사용해 주세요. 화재, 감전의 원인이 됩니다.



⚠ 사용 설치 시 경고 및 주의사항 ⚠

비바람에 노출된 장소 또는 물이 튀는 곳 등 습기가 많은 곳에 설치하지 마세요.

- 감전, 화재, 고장, 변형의 우려가 있습니다.

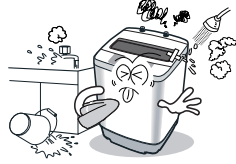

벽에서 부터 일정거리(옆면, 뒷면 10cm이상)를 두어 통풍이 잘 되게 하세요.

- 내부 온도상승으로 인하여 성능이 떨어질 수 있습니다.

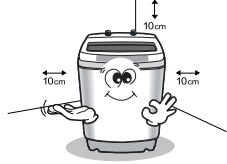

바닥이 튼튼하고 수평인 곳에 설치하세요.

- 제품의 소음이나 고장의 원인이 됩니다.



가연성 스프레이 인화성 물질들을 제품과 가까운 곳에서 사용하거나 보관하지 마세요.

- 폭발, 화재의 위험이 있습니다.



어린이가 세탁기 위에 올라타거나 조작 및 자동, 매달리지 않도록 주의 하세요.

- 세탁, 탈수조에 빠지면 생명에 위험이 있을 수 있습니다.



세탁기위에 물이 담긴 그릇, 꽃병, 음료수, 약품, 작은 금속류와 무거운 물건을 올려 놓지 마세요.

- 감전, 화재의 원인이 되며, 무거운 물건이 떨어졌을 경우 다칠 수 있습니다.



사용자 임의로 절대 분리, 수리, 개조하지 마세요.

- 화재, 감전의 원인이 됩니다. 점검, 조정, 수리가 필요할 때는 서비스센터로 문의하십시오.



제품에서 이상한 소리, 타는 냄새, 연기가 나면 즉시 전원 코드를 빼고 서비스센터로 문의하세요.

- 감전, 화재, 폭발의 위험이 있습니다.



제품 이동 시에는 두 사람이 함께 운반해 주세요.

- 한사람이 운반 할 경우 제품을 떨어뜨려 다칠 수 있으며, 손이 미끄러져 부상의 원인이 됩니다.



동작중 세탁, 탈수조 안에 손, 막대기, 금속 물건을 넣거나 세탁물을 잡지 마세요.

- 세탁물에 손이 끼어 상해를 입을 수 있습니다. 특히 어린이를 주의해 주세요.



⚠ 사용 설치 시 경고 및 주의사항 ⚠

우버, 자동차 덮개, 침낭등의 방수성 의류 및 시트는 세탁하지 마세요.

- 의류를 손상시킬 수있으며 탈수 이상으로 세탁기 부품이 파손 될 수 있습니다.



배수구가 막혀서 세탁기 밑까지 물이 찬 경우에는 세탁실내 들어가지 마세요. 특히 어린이들이 꼬챙이로 배수구를 뚫거나 장난치지 못 하도록 주의 바랍니다.

- 감전의 위험이 있습니다. 반드시 물이 빠진 후 들어가 주세요.



⚠ 청소 시 경고 및 주의사항 ⚠

제품 본체에 직접 물을 뿌려 청소하지 마세요.

- 세탁기 수명이 짧아지며, 감전의 원인이 됩니다.



뚜껑 등 플라스틱 부품에 세제가 달라붙은 경우 부드러운 헝겊에 물을 적신 후 깨끗이 닦아주세요.

- 외관 변질 및 변형의 원인이 됩니다.



청소 시 뜨거운 물, 또는 산성용액과 같은 세정제는 사용하지 마세요.

- 외관 변질의 원인이 됩니다.



동작중 세탁기 밑으로 손을 넣거나 물건을 넣지 마세요.

- 감전 및 상해의 위험이 있습니다.



세탁기에 동물을 넣지 마세요.

- 상해의 위험이 있습니다.



세탁용도 외에는 사용하지 마세요.

- 상해 및 제품 파손의 원인이 됩니다.



## 각 부분의 명칭

### 각 부분의 명칭

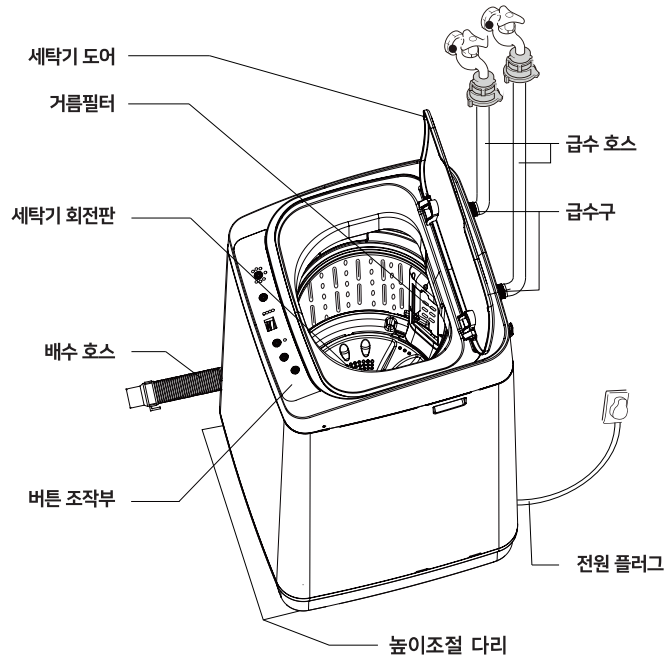

### 부속품



사용설명서  
x1

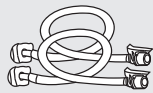

급수호스  
x2

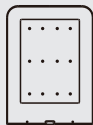

밀면커버  
x1



조립 나사  
x1

## 설치 방법

### 밀면 커버 장착 방법

세탁기의 외관이 손상되지 않도록 부드러운 쿠션위에 천천히 아래와 같이 눕히시고 밀면 커버를 장착 후 나사로 고정시켜 주세요. 장착시 허리가 다치지 않도록 두 사람 이상이 같이 하세요.

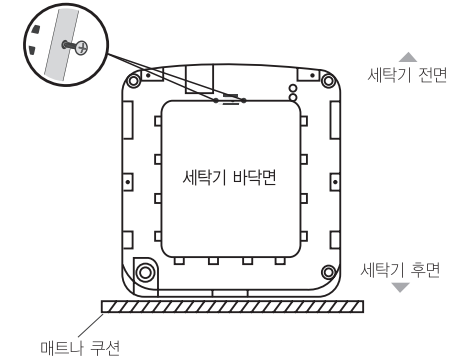

### 높이 조절다리 조정 방법

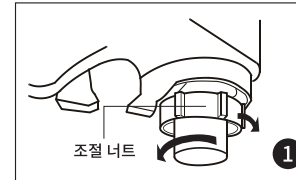

#### 1. 조절 너트 있는 모델

수동 조절 시 세탁기를 살짝 들고 높이 조절다리를 왼쪽으로 돌려 수평을 맞춘 뒤 오른쪽으로 돌려 고정이 되게 해 주세요.

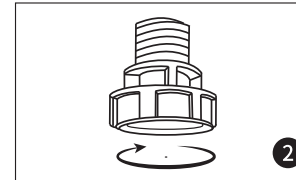

#### 2. 조절 너트 없는 모델

세탁기를 살짝 위로 들고 조절 다리를 돌려 원하시는 높이로 조절 해주세요.

### 알림

- 경사각도는 2° 이내, 세탁기가 벽으로부터 10cm정도 떨어진 곳에 설치 해 주세요.
- 평평하고 튼튼한 바닥에 설치하시고 다음과 같은 방법으로 수평을 조절 해 주세요.

## 접지 방법

### 밑면 커버 장착 방법

#### 접지 환경

- 접지 단자가 있는 AC220V의 콘센트에 사용할 경우 별도로 접지할 필요가 없습니다.
- 다음 장소에서 사용할 경우 반드시 접지 및 누선 차단기를 설치해 주세요.
  - 지하실, 습기가 많은 콘크리트 바닥, 물기가 많은 식당 등은 누전차단기를 설치하세요.
- 다음의 곳에서는 접지선을 접속하지 마세요.
  - ▲ 가스관 : 폭발과 인화의 위험이 있습니다. 절대로 접지하지마세요.
  - ▲ 수도관 : 플라스틱 부분이 있어 접지 효과가 없습니다.
  - ▲ 피뢰침·전화선의 접지 : 낙뢰의 경우 큰 전류가 흘러 위험합니다. 절대로 접지하지 마세요.

#### 전원 연결

- 이 제품은 220V 전용 제품입니다.
  - 110V 전원으로 사용할 경우 승압용 변압기를 구입하세요. 용량이 다른 변압기를 사용할 경우 고장이 날 수 있습니다.

#### 콘센트에 접지 단자가 없을때

- 접지용 전선을 구입하여 제품 뒷면의 접지 표시부에 연결 한 후 벽면 접지 단자에 연결하세요.

### ⚠ 설치 시 주의사항 ⚠

1. 바닥이 평평하고 수평인 장소를 선택하세요.



2. 직사광선 및 습기가 적은 장소를 선택하세요.

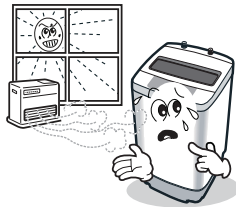

3. 통풍이 잘되고 주위에 적당한 간격을 설정해 주세요.

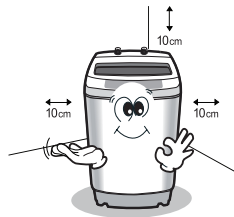

\*제품 바닥의 환기 개구부가 카펫으로 막히지 않아야 한다.

## 배수 호스 사용 방법

### 배수호스의 사용

배수호스의 끝을 너무 높지 않게 설치하세요.

10cm이상 높게 설치하면 정상적으로 배수가 되지 않을 수 있습니다.



배수호스가 꼬이거나 눌리지 않도록 주의해 주세요.

정상적으로 배수가 되지 않을 수 있습니다.



배수호스 끝이 물에 잠기지 않게 주의해 주세요.



배수호스가 긴 경우 중간 부분을 칼로 자르고, 배수가 잘 될 수 있도록 끝부분을 비스듬히 잘라주세요.

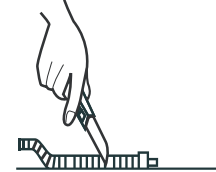

배수호스가 짧은 경우에는 연장용 호스를 별도로 구입해 주세요.



만일 연장 호스가 긴 경우에는 아래 그림에 표시된 지점 (A 또는 B)을 잘라 주세요.

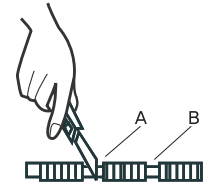

## 급수호스 연결 방법

### 수도꼭지의 상태 확인

- 수도꼭지의 앞부분의 길이가 10mm 이상이 되어야 합니다.
- 수도꼭지의 면이 매끄러운지 확인 해 주세요. 누수의 원인이 됩니다.



올바른 수도꼭지

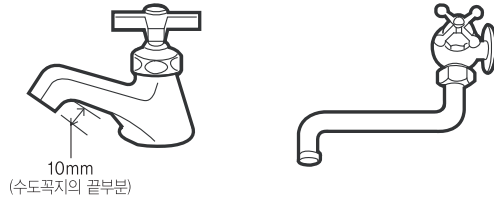

부적합한 수도꼭지

### 수도꼭지의 연결 방법

**1** 급수호스에 부착된 누름손잡이를 누른 상태에서 슬라이더를 아래로 당겨 중간 연결기와 급수호스를 분리하세요.

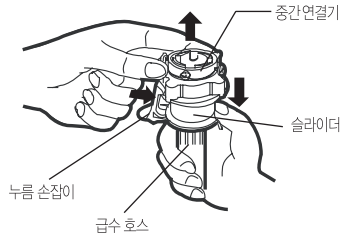

**2** 중간연결기의 고정나사 4개를 드라이버로 수도꼭지가 들어갈 수 있도록 충분히 풀어주세요. 수도꼭지의 외경이 클 경우에는 고정나사 4개를 완전히 풀어 가이드핀을 빼내고 해주세요.

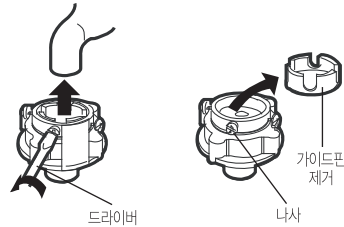

**3** 고정나사 4개를 수도꼭지에 맞게 조여주세요.

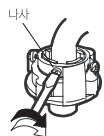

**4** 중간연결기를 화살표 방향으로 돌려서 연결기 내에 있는 고무패킹이 완전히 수도꼭지에 밀착 되도록 하세요.

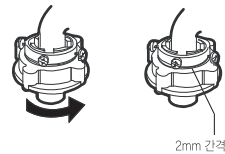

## 급수호스 연결 방법

### 급수호스 연결 방법

- 세탁기 급수구의 상태를 반드시 확인 해 주세요. 손상 및 파손이 된 경우에는 서비스 센터에 문의하세요.
- 호스연결기를 세탁기 급수구에 끼워주세요.
- 호스연결기를 돌려 단단히 잠궜어 주세요.

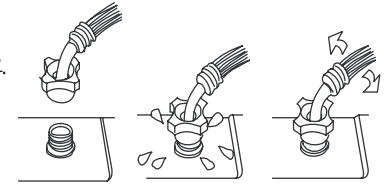

\*물 흡입구에 허용되는 수압은 0.03Mpa ~ 0.85Mpa 입니다.  
\*기와 함께 공급된 새 호스 세트를 사용하여야 하며 낡은 호스 세트는 재사용하지 않는 것이 좋다 라는 내용의 문구 추가 필요합니다.

### 호스와 급수호스 연결기의 연결 방법

- 누름 손잡이와 슬라이더를 아래로 누른채 중간 연결기에 끼워주세요.
- "딱" 소리가 나면서 연결 됩니다.

- 1 급수호스를 천천히 흔들며 연결이 잘 되었는지 확인 하세요.
- 2 호스를 연결한 다음 수도꼭지를 열어 물이 새지 않는 지 확인하세요.
- 3 너무 강하게 휘거나 꺾지 마세요.
- 4 물이 셀 경우에는 수도꼭지를 잠근 후 연결방법을 확인한 후 다시 연결 해 주세요.

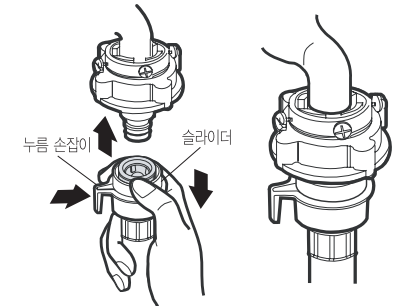

### 연결호스의 제거

- 1 수도꼭지의 물은 완전히 잠궜어 주세요.
- 2 누름 손잡이를 누르고 슬라이더를 아래로 당겨 주세요.
- 3 연결호스가 제거 됩니다.

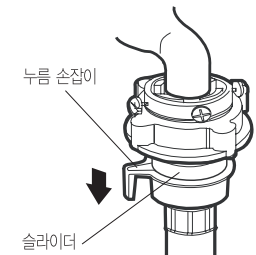

## 코스 정보

### 세탁기 코스 정보

코스	물높이	세탁 (분)
표준	저/중/고	약 33/36/39분
급속	저/중/고	약 10/15/15분
섬세	저/중/고	약 33/36/39분
탈수	-	약 7분
헹굼&탈수	저/중/고	약 28/30/32분
세탁	저/중/고	약 12/18/24분
통세척	고	약 180분

\* 급속 코스시, 헹굼은 1회로 설정 됩니다.

\* 품질향상을 위하여 코스 정보는 통보 없이 변경될 수 있습니다.

## 세탁 전 준비사항

### 세탁 전 준비 사항

- 급수 호스를 수도꼭지에 연결하세요.
- 전원 플러그를 꽂기 전에 반드시 접지 여부를 확인한 다음 꽂아 주시기 바랍니다.
- 배수 호스를 아래로 향하게 해주세요.

### 세탁 전 옷 손질

- 주머니에 있는 소지품을 꺼내 주세요.
- 단추나 자수 등이 장식된 의류는 뒤집어서 세탁하세요.
- 옷의 금속 장식구들이 세탁시 옷감을 상하게 합니다.
- 지퍼나 후크가 있는 의류는 잠금 후 세탁하세요.
- 끈끈은 다른 의류와 엉켜 손상되는 원인이 됩니다. 반드시 묶어주세요.
- 금속이 들어 있는 브래지어는 세탁조에 손상을 줄 수 있으므로, 반드시 세탁망에 넣어 세탁하세요.
- 물이 잘 통과하지 못 하는 방수소재(스키복, 기저귀 커버, 발뚱이용 발판, 우산 커버, 자동차 커버, 침낭) 등은 세탁기에 넣어 세탁하지 마세요.
- 흙, 모래 등이 있는 세탁물은 털어서 넣어주세요.
- 기저귀 등의 아기 의류(아기옷, 아기타월 등)는 따로 세탁하세요. 어른옷과 함께 세탁 할 경우 때가 묻을 수 있습니다.
- 흰 양말이나 옷의 소매, 깃 등 때가 많이 묻은 곳은 먼저 부분세탁을 하세요.
- 손상되기 쉬운 의류(레이스가 달린 의류, 란제리, 나이론 스타킹, 화학섬유로 된 얇은 의류)는 세탁망에 넣어 세탁하세요.
- 보푸라기가 생기는 세탁물은 뒤집어서 세탁하세요.
- 검색색 계열의 옷과 수건과 같은 면타월류를 같이 세탁하면 이물질이 많이 묻으므로 따로 세탁하세요.
- 세탁물의 용량을 권장량 만큼만 세탁해 주세요. 물에 뜨기 쉬운 세탁물 커튼 또는 청바지 등의 두꺼운 빨래감은 물 위로 뜨지 않도록 눌러주세요.

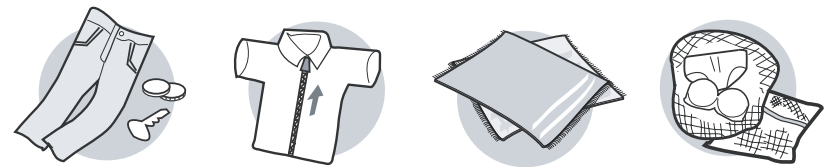



## 버튼 표시부 설명



### 1 LED 표시창

#### 물높이 표시

- 코스 선택 및 동작 중의 물높이를 표시합니다.

#### 남은 시간

- 코스 선택 및 동작 중에는 세탁 종료까지의 남은 시간(시간,분)이 표시됩니다.

#### 에러(오류)표시

- 에러(오류)내용은 해당 에러코드표를 참조 하시면 됩니다.

#### 냉/온수 LED표시

- "냉수" 시에는 점등되지 않고, "냉/온수" 설정 시에만 점등됩니다.

## 버튼 표시부 설명

### 2 코스 및 전원 조작 버튼

#### [전원] 버튼

- 제품을 켜고 끌 때 사용하세요.

#### [동작/일시정지] 버튼

- 제품동작 및 일시정지시 사용하세요.

#### [물높이] 버튼

- [물높이]버튼 누르면 세탁시 사용하는 물의 높이(량)를 설정할 수 있습니다.  
(물을 받지 않은 상태에서 빨래를 넣어주시면 세탁기가 무게를 자동으로 감지하여  
적당한 물높이를 표시해 줍니다.)

#### [코스] 버튼

- [코스] 버튼 누르면 다양한 세탁 코스 선택 가능합니다.  
세탁 코스 : [표준] → [급속] → [섬세] → [탈수] → [행금&탈수] → [세탁] → [통세척]

#### [잠금모드]

- 잠금모드 설정 : 동작 중 [물높이] 버튼과 [코스] 버튼을 동시에 2초간 누르면 잠금 모드로 설정됩니다.
- 잠금모드 취소 : 잠금모드 중 [물높이] 버튼과 [코스] 버튼을 동시에 2초간 누르면 잠금모드가 해제됩니다

## 세탁시 사용 방법

### 세제 사용 방법

- 세탁기 안에서 직접 녹이기.
  - 중간 수위까지 물을 채워 주세요.
  - 세제가 잘 녹지 않을 경우 미지근한 물(약30도)로 세제를 풀어 녹인 후에 사용해 주세요.
  - 세탁물을 넣고 알맞은 수위를 선택해 주세요.
- 세제는 적절한 양을 사용해 주세요.
  - 지정된 양보다 많은 세제를 사용하더라도 세탁 효과의 차이는 거의 없으며, 오히려 행굼이 충분하지 못하여 의류를 손상시키는 원인이 됩니다.
  - 액체로 된 세제보다 가루 세제가 세탁물 탈색의 원인이 되기 쉬우니 각별한 신경을 써주세요.
  - 가루세제는 세탁물에 세제가 남기 쉬워 냄새에 원인이 되므로 충분히 행귀 주세요.
- 감알카리성인 액체 표백제를 사용하는 것을 삼가해 주세요.
  - 표백제는 감알카리성이므로 옷감을 손상시킵니다.

### 표백제 사용 방법

- 물높이에 맞게 액체로 된 표백제를 희석한 다음 세탁조 안에 천천히 넣어주세요.
  - 반드시 표백할 의류만을 따로 분리한 후에 표백제를 넣어주세요.
- 표백제를 색깔 있는 의류 위에 직접 부으면 세탁물이 부분적으로 변색 될 우려가 있습니다.
  - 표백제를 의류위에 직접 넣는 것을 삼가해 주세요.
- 표백제의 사용방법과 용량은 구입한 제품 뒷면의 사용방법을 참고 하시기 바랍니다.
- 가루 표백제의 경우에는 물과 섞어 세탁기통 안에 직접 넣어주세요.
  - 표백제는 설명서와 의류에 붙어있는 세탁 표시를 반드시 확인 한 후 사용하세요.

### 세제의 종류

#### 분말 합성 세제

울이나 견을 제외한 모든 의류에 사용 가능합니다.

#### 염소계 표백제

락스류로 낮은 온도에서 표백이 잘 되어서 색깔있는 의류와 접촉시 바로 표백이 되기 때문에 주의해서 사용해 주세요.

#### 산소계 표백제

60°C 정도의 온도에서 표백이 잘 되기 때문에 저온 세탁 시에는 옷을 살짝 탈색시켜 색깔을 선명하게 만들어 줍니다. 하지만 고온 세탁시에는 탈색이 되므로 주의해서 사용해 주세요.

#### 섬유 유연제 (행굼제)

울이나 견을 제외한 모든 의류에 사용 가능한 유연제입니다.

#### 액체 합성 세제

액체형태의 합성세제로 울이나 견을 제외한 모든 의류에 사용 가능하며 찬물에도 쉽게 녹는 장점이 있습니다.

#### 울 전용 액체세제

울이나 섬세의류(아크릴, 폴리에스터, 나일론 등)용으로 사용되는 중성 세제로 세척력이 약간 떨어지거나 직물의 표면을 상하지 않게 해 줍니다.

## 세탁 방법

### 1. 표준

- 일반적인 세탁물을 세탁해주는 코스입니다.
- 물높이 조절 (13페이지 참고)



### 2. 섬세

- 오염도가 적거나 소량의 세탁물을 빠른 시간에 세탁해주는 코스입니다.
- 물높이 조절 (13페이지 참고)



### 3. 급속

- 오염도가 적거나 소량의 세탁물을 빠른 시간에 세탁해주는 코스입니다.
- 물높이 조절 (13페이지 참고)

\*급속 코스의 행굼은 1회로 설정되어 있습니다.



### 4. 세탁

- 세탁만을 원하실 경우 선택합니다.
- 물높이 조절 (13페이지 참고)



## 세탁 방법

### 5. 행균&탈수

- 행균&탈수 코스는 행균과 탈수를 2회씩 동작합니다
- 물높이 조절 (13페이지 참고)



### 6. 탈수

- 탈수만 하고싶을 때 사용하는 코스입니다.

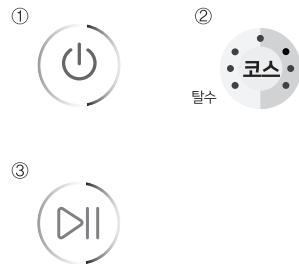

### 7. 통세척

- 세탁조를 청소할 수 있는 코스입니다.
- 물높이 조절 할수 없습니다.



### 알림

- 동작 중 Door를 Open 하면, 동작이 정지됩니다.

## 청소 및 손질

### 세제투입통 청소

세탁통을 분리하여 깨끗이 행귀 주신 후, 원 위치대로 장착 해 주세요.

- 분리시 가운데 부분을 납작한 공구로 누르면서 분리해주세요.

### 거름망

1 엄지 손가락으로 서서히 눌러 주시면 쉽게 분리 할 수 있습니다.

- 깨끗한 세탁을 위하여 찌꺼기가 절반 이상 차지 않도록 자주 청소해 주세요.

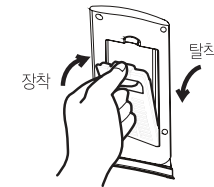

2 찌꺼기를 없앤 후 물에 담겨 깨끗이 행귀 주세요. 물에 행균다음 원 위치대로 장착 해 주세요.

- 거름망을 세탁조 안에 장착 시켜 주세요.

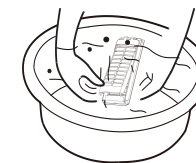

### 본체

부드러운 천으로 닦는다

- 오염이 잘 제거되지 않는 경우는 희석한 중성세제로 닦아 제거해 주세요. 중성세제를 사용한 후에는 물로 깨끗이 행구고 마른 천으로 물기를 제거해 주세요.

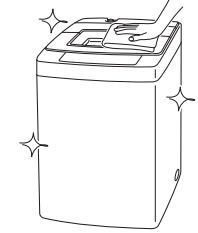

직접 물을 문혀 청소하는 일은 삼가 주십시오.

- 전기충격 및 감전의 우려가 있습니다.

### 주의

신나, 휘발유, 알코올 및 화학제품으로 제품을 절대로 닦지 마십시오.

### 금수구

칫솔 등으로 오염을 제거한다

- 금수구에 먼지가 막혀있으면 물이 잘 빠지지 않습니다. 적어도 일 년에 한 번은 금수호스를 빼고 금수구에 막혀있는 먼지를 칫솔 등으로 제거해 주세요.



### ⚠ 경고 ⚠

안전을 위해 청소 및 손질시 반드시 전원 플러그를 뽑아 주세요. 감전 우려가 있습니다.

## 청소 및 손질

### 전원 코드·플러그 안전점검

- 전원 코드에 꼬임이나 벗겨짐이 없습니까?
- 전원 플러그가 콘센트에 제대로 끼워져 있습니까?
- 전원 플러그에 이상한 발열은 없습니까?
- 전원 플러그에 이물질이 붙어 있지는 않아요?

### 동결 우려가 있을 때는

#### 동파, 동결로부터 보호하려면...

##### 1 수도꼭지를 잠근다

##### 2 「세탁」 동작을 실시하고 급수호스의 물을 뺀다

- 10초정도 작동을 실시합니다. 급수호스를 뺐을 때 물이 흘러넘치는 것을 방지할 수 있습니다.

##### 3 「탈수」 동작을 실시, 세탁·탈수통의 잔여수를 배수한다.

##### 4 급수호스의 수도꼭지 입구부분을 제거하고 호스내의 잔여수를 양동이 등에 배수한다

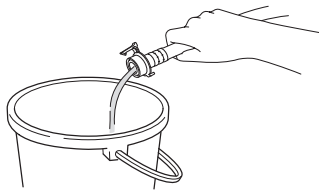

#### 이미 동결이 되었을 때는...

##### 1 급수호스 접속부(수도꼭지쪽과 본체쪽)에 50도 미만의 온수를 붓는다

- 바닥이 젖은 경우에는 스팀타월로 감싸주십시오.

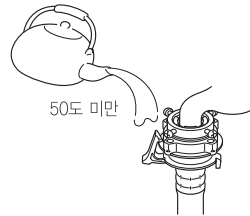

##### 2 급수호스를 제거하고 50도 미만의 온수를 붓는다

- 물이 흘러넘칠 수 있으므로 타월 등으로 감싼 후, 제거합니다.

##### 3 50도 미만의 온수를 약 1리터, 세탁·탈수통에 붓고 10분간 방치한다

##### 4 급수호스를 연결하고 수도꼭지를 연 후 동작 및 급수와 배수가 되는지 확인한다.

## 고장 신고 전 확인 사항

아래 나열된 내용을 잘 보시고, 기기 상태에 따라 구입한 판매점 및 서비스센터에 문의하세요.

문제 증상	확인 및 처치 사항
작동이 안 된다	<ul style="list-style-type: none"> <li>● 전원플러그가 콘센트에 제대로 끼워져 있나요?</li> <li>● 정전은 아닌지요?</li> <li>● 전원 스위치가 켜져 있나요?</li> <li>● 동작 / 일시정지 버튼을 누르셨나요?</li> </ul>
물이 샌다	<ul style="list-style-type: none"> <li>● 수도꼭지의 형태가 올바른가요?</li> <li>● 매직부착 나사와 노즐이 느슨해진 않나요?</li> <li>● 급수구 잠금장치가 느슨해진 않나요?</li> <li>● 급수구에 먼지가 막혀있지는 않나요?</li> <li>● 배수호스가 풀려 있지는 않나요?</li> </ul>
이상음이 난다 진동이 크다	<ul style="list-style-type: none"> <li>● 세탁기가 기울어져 있거나 덜컹거리나요?</li> <li>● 생낭과 헤어핀, 기타 금속물과 함께 세탁하고 있지 않나요?</li> <li>● 전원코드와 접지선, 급수호스가 느슨해져 세탁기에 들어있지 않나요? (탈수 진동으로 소리가 커질 수 있습니다.)</li> </ul>
세탁물에 얼룩이 생긴다	<ul style="list-style-type: none"> <li>● 세탁물 양이 너무 많지는 않나요? (양이 많으면 잘 섞이지 않아 얼룩이 집니다)</li> <li>● 세탁물 양이 너무 적지는 않나요? (양이 너무 적으면 (0.5kg미만) 세탁·탈수통에 들러붙어 잘 섞이지 않아 얼룩이 집니다.)</li> </ul>
탈수 시 소음과 진동이 심하다	<ul style="list-style-type: none"> <li>● 세탁기가 수평으로 설치되어 있나요?</li> <li>● 뚜껑을 잘 닫았나요?</li> <li>● 세탁물이 한쪽으로 치우치지 않았나요?</li> <li>● 세탁기 주변에 불필요한 물건들이 있지 않나요?</li> <li>● 수평조절다리가 풀려 있는건 아닌가요? (확인 후 잘 잠궈주세요.)</li> <li>● 이물질이 들어가지 않았나요?</li> </ul>
급수호스 연결부에서 물이 샌다	<ul style="list-style-type: none"> <li>● 급수호스의 연결기와 수도꼭지가 잘 밀착되어 있나요? (연결구가 느슨해지면 물이 샌 수 있습니다. 처음부터 다시 조립해주세요.)</li> <li>● 수도 수압이 너무 높은건 아닌가요?</li> <li>● 수도꼭지에서 물이 새는 것은 아닌가요?</li> <li>● 급수호스가 꼬여 있진 않나요?</li> </ul>
물이 고이지 않고 바로 빠진다	<ul style="list-style-type: none"> <li>● 배수구에 편이나 동전등의 이물질이 끼어 있을 수 있습니다. 세탁조에 물을 절반 정도 받아서 탈수를 시켜주세요.</li> </ul>
도중에 정지한다	<ul style="list-style-type: none"> <li>● 덮개가 잘 닫혀 있나요?</li> <li>● 예약타이머 작동중 덮개가 열려있지 않나요?</li> </ul>

## 고장 신고 전 확인 사항

### 에러 표시

에러 표시	문제증상	확인 및 처치 사항
E1	배수가 아주 조금씩 빠지거나 배수가 안됩니다. (5분 이내 세탁기내의 모든 물 배출 하지 못할 경우 에러코드 표시 및 경보를 울립니다.)	배수 호스의 위치 및 상태를 확인해주세요. 배수 호스가 막히거나 구부러진 부분 또는 높은 위치에 설치되어 있는지 확인해주세요. 배수 호스를 올바르게 설치하신 후 세탁기 도어를 열고 닫은 후 다시 동작시켜 주세요.
E2	세탁 코스, 탈수 등 동작되지 않거나 동작이 멈춥니다.	세탁기 도어가 올바르게 닫혀 있는지 확인해주세요. 도어가 올바르게 닫히지 않으면 동작이 중지됩니다.
E3	세탁기가 탈수 과정 중 지나치게 흔들리고, 소음 및 진동이 심합니다. (세탁물이 한쪽으로 치우친 경우 자동으로 수정되며, 두 번 수정된 후에도 여전히 균형이 맞지 않으면 알람이 울립니다.)	세탁물이 한쪽으로 치우쳐 있는지 확인해주세요. 세탁물을 고르게 퍼서 균형을 맞춰 주세요, 제품은 바닥이 단단하고 고른 장소에 수평으로 설치되었는지 확인해주세요.
E4	급수량이 적거나 급수가 잘되지 않습니다.	수도꼭지 및 급수 호스의 연결 상태를 확인해주세요. 급수구 필터에 오염물이 있는지 확인해주세요. 세탁기 도어 및 급수 유입 경로를 재확인 후 다시 작동시켜주세요.
FA/F2	통신/홀/모터 고장	고객 센터에 문의해주세요.

## 고장 신고 전 확인 사항



아래와 같은 경우는 고장이 아니오니 참고하시기 바랍니다.

문제 증상	일반적인 증상들
처음 사용 시 배수호스에서 물이 나온다	● 공장 성능테스트 후 남은 잔여수입니다.
간헐적으로 탈수한다	● 탈수를 효과적으로 하기 위한 동작입니다.
탈수 도중 행급이 된다	● 세탁물이 한쪽으로 치우쳐져 있기 때문입니다. 급수를 해서 치우침을 바로 잡은 후 재탈수 하세요, 그래도 치우침이 개선되지 않으면 동작을 정지합니다.
작동 도중 정지된다	● 동작 전환으로 인해 작동이 정지하는 경우가 있습니다.
동작 전환 시 소리가 난다	● 세탁 및 탈수, 급수, 배수 등 동작전환음입니다.
세탁 시작 버튼을 눌러도 바로 세탁조가 돌지 않는다	● 세탁기의 수평이 맞지 않는 경우가 많습니다. 바닥이 평평하고 수평인 장소를 선택하십시오.
탈수 코스를 선택해도 작동하지 않는다	● 배수 시간 중 선택하였을 경우가 많습니다. 탈수 전 배수를 위해 일정 시간이 지나야 합니다.
세탁, 행급, 급수 중 세탁조가 작동하지 않는다	● 급수 시 물이 튀는 것을 방지하기 위해서입니다. 이는 고장이 아닙니다.

## 제품사양

제품명	전기세탁기
모델명	HWM40FTW
세탁량 / 세탁조 용적	4kg / 30L
정격전원/소비전력	220V ~, 60Hz, 250W
제품무게	21 kg
포장무게	25 kg
제품크기	438*457*795( W x D x H )
포장크기	504*504*870( W x D x H )

- 품질향상을 위하여 제품 사양은 통보 없이 변경될 수 있습니다.
- 제품 / 포장 크기의 단위는 "mm" 입니다.

## 제품 보증서

제 품 명	구 입 일	년 월 일	모 델 명	Serial NO.
고 객 성 명	/TEL:		판 매 금 액	
대리점 상호	/TEL:		대리점 주소	

\* 제품 구입시 공란의 내용을 필히 기재 받으십시오.

### 제품 서비스에 대하여

1. 수리를 의뢰할 때에는 본 설명서 "고장이라고 생각하시기 전에"를 먼저 읽어보시고, 고칠 수 없을 때는 구입처 또는 서비스 센터로 의뢰해 주십시오.
2. 고객의 정상적인 사용 상태에서 고장이 발생하였을 경우 구입처 또는 서비스 센터에서 보증기간 동안은 무상으로 수리해 드립니다.
3. 가절중 제품을 영업용도(영업활동, 비정상적인 사용환경 등)로 사용하는 경우는 제품 보증기간과 핵심 부품 보증기간을 1/2로 단축적용합니다.
4. 수리를 요할때는 보증서를 꼭 제시해 주시고, 본 보증서는 대한민국내에서만 유효합니다.
5. 본 보증서는 재발행하지 않으므로 소중히 보관하십시오.
6. 중고품에 대해서는 보증을 받을 수 없습니다.
7. 고장이 아닌 경우 서비스를 요청한 요금을 받게 되므로 반드시 사용설명서를 읽어주세요.

### 주요 부품 보증기간

품 목 별	보증기간
TV, 냉장고	9년
에어컨	8년
세탁기	7년

### 핵심 부품 보증기간

품 목 별	보증기간
에어컨 콤프레서	4년
냉장고 콤프레서, 세탁기의 모터	3년
TV의 PANEL	2년

\* 별도의 기간을 정하지 않은 품목의 제품 품질 보증기간은 1년이며, 부품 보증기간은 5년입니다.

### 소비자 피해보상 안내

소비자 피해유형		보상기준	
		보증기간 이내	보증기간 이후
품질 보증기간 이내에 정상적인 사용 상태에서 발생한 성능, 기능상의 하자 발생 시 (부품 보증 기간 이내)	구입 후 10일 이내에 중요한 수리를 요할때	제품 교환 또는 구입가 환급	해당 없음
	구입 후 1개월 이내에 중요한 수리를 요할때	제품 교환 또는 무상수리	
	하자 발생시	무상수리	
	교환 불가능시	구입가 환급	
	수리 불가능시		제품 교환 또는 구입가 환급
	교환된 제품이 1개월 이내에 중요한 수리를 요하는 고장 발생시	구입가 환급	
	동일 하자에 대하여 2회까지 수리 하였으나 고장이 재발(3회째)		
	여러부위의 고장으로 총 4회 수리 받았지만 고장이 재발(6회째)		
	소비자가 수리 의뢰한 제품을 사업자가 분실한 경우		
	부품 보증기간 이내에 수리용 부품을 보유하고 있지 않아 수리가 불가능한 경우		
제품구입시 운송과정 및 제품설치 중 발생한 피해	제품 교환	해당 없음	
소비자의 고의, 과실에 의한 성능, 기능상의 고장 발생시	수리 가능시	유상 수리	유상 수리
	수리 불가능시	유상 수리에 해당하는 금액 정수 후 제품 교환	별도의 당사기준에 준함
보증기간 이내라 하더라도 우측과 같은 경우에는 실시해 드립니다.	가) 천재지변에 의한 고장 및 손상	유상 수리	유상 수리
	나) 사용자의 취급 부주의로 인한 고장		
	다) 부당한 수리, 개조로 인한 고장		
	라) 설치후 이동 또는 낙하 등에 의한 고장이나 손상		
	마) 전원의 이상, 화재 및 공해로 인한 고장		
	바) 사용설명서에 명시된 주의사항 불이행으로 발생한 고장		
	사) 사용중 정상 마모되는 소모성 부품을 교환하는 경우		
	아) 제품 기능 사용설명 및 분해하지 않고 처리하는 간단한 조정시 (1회 무료, 2회부터 유료)		

\* 품질 보증기간은 구입일자 기준, 부품 보증기간은 제품 단종일 기준, 본 규정은 공정거래위원회 제2019-3호 고시 내용에 의거 적용함.

**Haier** 하이얼전자판매(주)  
서비스문의 ☎ 1588-6645

